

INDICATEURS NUMÉRIQUES 2 1/16" / 2 1/16" DIGITAL GAUGES



4 STYLE EN UN ! / 4 STYLE IN ONE !

PLAQUES INDICATRICES ET COLLERETTES MULTIPLES PERMETTANT D'ADAPTER VOTRE INDICATEUR!

MULTIPLE FACE PLATES AND BEZELS ALLOW YOU TO CUSTOMIZE THE LOOK OF YOUR GAUGES!

Chaque indicateur inclut 24 lumières à DEL qui changent de vert à jaune à rouge pour une référence immédiate au mesure des paramètres et un affichage à 3 chiffres intégrés qui indique les conditions d'opération en temps réel.

- Incluant des harnais et des capteurs facile à installer.
- Idéal pour moteur à injection et pour moteur à carburateur.
- Afficheur à DEL.
- Incluant une sortie analogique de 0-5V pour le routage du système de gestion du moteur ou de l'enregistreur de données.
- Incluant des collerettes et des plaques indicatrices qui vous permettent de personnaliser la présentation de votre cadran numérique.

Each gauge includes 24 LED lights that change from green to yellow to red for immediate reference to the measured parameter, and an integrated three-digit display that reveals real-time operating conditions.

- Includes easy-to-install harness and sensor.
- Ideal for both fuel injected and carbureted motors.
- LED displays.
- Includes 0-5V analog output for routing to engine management system or data logger.
- Included bezels and face plates allow you to customize the look of your gauge.

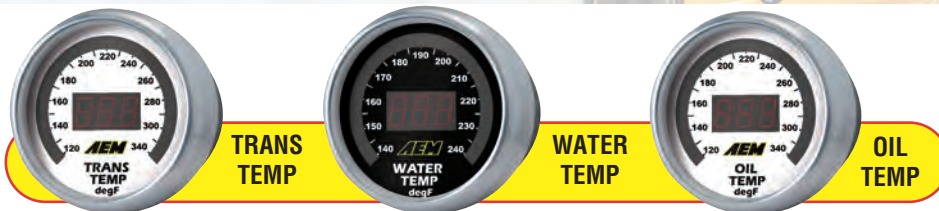

AEM30-4402

Température / Temperature
100-300F

Plaque indicatrice au choix:
Huile / Transmission / Eau
Customise face plates:
Oil / Transmission / Water



AEM30-4401

Pression / Pressure
0-100 PSI

Plaque indicatrice au choix: Carburant ou Huile
Customize face plates: Fuel or Oil

RACTIVE

TACHYMÈTRE AVEC LUMIÈRE DE CHANGEMENT TACHOMETER WITH SHIFT LIGHT



3 3/8"
10,000 RPM

TSG30830

7 couleurs sélectionnables
Deviens noir quand il est éteint
7 selectable background colors
Black when turned off

INDICATEURS 2" AVEC 7 COULEURS SÉLECTIONNABLES 2" GAUGES WITH 7 SELECTABLE BACKGROUND COLOR

L'INDICATEUR DEVIENT COMPLÈTEMENT NOIR LORSQU'IL EST ÉTEINT.
THE GAUGE BECOMES COMPLETELY BLACK WHEN IT'S TURNED OFF.



TSG30130

Température de l'eau
Water temperature



TSG30230

Température de l'huile
Oil temperature



TSG30330

Pression de l'huile
Oil pressure



TSG30430

Voltmètre
Voltmeter



TSG30630

Air / Carburant
Air / Fuel

INDICATEURS 2 1/16" / 2 1/16" GAUGES

Phantom



AM5727
Électrique. Pression de l'huile
Electrical. Oil pressure
0-100 PSI



AM5737
Électrique. Température de l'eau
Electrical. Water temperature
100°-250° F



AM5791
Électrique. Voltmètre
Electrical. Voltmeter
8-18 Volts



AM5703
Mécanique. Dépression & pression du turbo
Mechanical. Vacuum & boost
30 IN.HG / 30 PSI

CORAL



AM6175
Électrique.
Rapport carburant/air
Electrical. Air fuel ratio



AM6103
Mécanique.
Dépression et pression
du turbo
*Mechanical. Vacuum
and boost*
30 IN.HG / 30 PSI

Auto gage



INDICATEUR 2 5/8" GAUGE 2 5/8"

AM2310
Mécanique. Dépression & pression du turbo
Mechanical. Vacuum & boost.
30 IN. HG / 20 PSI

Auto gage

TACHYMÈTRES / TACHOMETERS



AM2304
8,000 RPM • 3 3/4" dia.

AVEC POINTEUR
AJUSTABLE
WITH
ADJUSTABLE
POINTER



AM2300
8,000 RPM • 3 3/4"

ENS. D'INDICATEURS GAUGES SET



2 1/16" dia.

AM2392
Mécanique. Pression d'huile & température d'eau
Mechanical. Oil pressure & water temperature

ADAPTATEUR POUR TACHYMÈTRE TACHOMETER ADAPTER



AM9117
Système d'allumage sans distributeur
Distributorless ignition system



TACHYMÈTRE AVEC LUMIÈRE DE CHANGEMENT DE VITESSE TACHOMETER WITH SHIFT LIGHT



PA40-233
3 1/2" dia.
8,000 RPM

DIABLOSPORT®



Trinity



TOUCH SCREEN



DiAT1000

Le DiabloSport Trinity est l'appareil de mise au point le plus avancé sur le marché. Trinity est un programmeur de performance, moniteur pour indicateur virtuel, piste de course virtuelle et un lecteur de diagnostic tout-en-un !

The DiabloSport Trinity is the most advanced tuning device in the market! Trinity is a performance programmer, virtual gauge monitor, virtual drag strip, and diagnostic code reader all in one!



MONITEUR POUR INDICATEUR VIRTUEL VIRTUAL GAUGE MONITOR

- Installez votre propre alarme virtuelle pour votre indicateur / alternez les lumières en utilisant les DEL de Trinity.
- Créez vos propres schémas de cadrans ou utilisez un schéma pré-enregistré.
- Un nombre infini de combinaisons et/ou personnalisation de vos cadrans.
- Supporte d'autres appareils tels que EGT, Wideband, Boost et plusieurs autres.
- *Set up your own virtual gauge alarm / shift lights using the Trinity's LEDs*
- *Build your own gauge layouts or use a preloaded layout.*
- *Infinite number of combinations and/or customization of gauges.*
- *Supports third party devices such as EGT, Wideband, Boost, and much more.*



ARBRE D'ACCÉLÉRATION VIRTUEL VIRTUAL DRAG TREE

- Temps pour 1/4 de mile : Temps pour 1/8 de mile
- Temps d'essai pour 0-60 : Temps d'essai pour 0-100
- Testez votre temps de réaction
- *1/4 mile time: 1/8 mile time*
- *0-60 time trial: 0-100 time trial*
- *Test your reaction time*



LECTEUR DE CODE DE DIAGNOSTIC DIAGNOSTIC CODE READER

- Trinity peut être utilisé comme lecteur de code de diagnostics sur plusieurs véhicules.
- Fini les inquiétudes du «check engine», faites-le vous-même !
- *Trinity can be used as a diagnostics code reader on multiple vehicles.*
- *No more check engine light worries, do it yourself!*



DIABLOSPORT®



PROGRAMMEUR DE PERFORMANCE PERFORMANCE PROGRAMMER

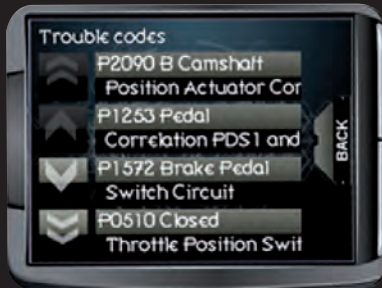

- Accordez multiples véhicules (seulement un à la fois) / Inclut plusieurs niveaux de mise au point pour différents niveaux de puissance.
- Contient le plus de paramètres ajustables par l'utilisateur sur le marché
- 50-200 roue HP / 50-350 TQ pour véhicules au diesel / 15-40 roue HP/TQ pour véhicules à essence.
- Multiples ajustements préchargées pour chaque application de véhicule incluant des ajustements pour mode économique.
- Ajustements de performance et de remorquage (diesel) Ajustements pour niveau d'octane multiple (Essence).
- *Tune multiple supported vehicles (only one at a time) / Includes multi-level tuning for various power levels.*
- *The most end user adjustable parameters in the market.*
- *50-200 wheel HP / 50-350 TQ for Diesel vehicles / 15-40 Wheel HP/TQ for gas vehicle.*
- *Multiple preloaded tunes for each vehicle application including economy tunes.*
- *Performance tunes and towing tunes (Diesel) Multiple octane level tuning (Gas).*

GUIDE D'APPLICATION POUR DiAT1000 / DiAT1000 APPLICATION GUIDE

Année Year	Véhicule Vehicle	Sous-modèle Sub-model	Type	HP / TQ	Année Year	Véhicule Vehicle	Sous-modèle Sub-model	Type	HP / TQ
CADILLAC					FORD (Cont.)				
99-13	Escalade		4.8L/5.3L/6.0L/8.1L	20/25	03-07	Excursion		6.0L Powerstroke	100/250
CHEVY					04-5-10	F150		4.2L V6/4.6L V8/5.4L V8	20/20
99-13	Avalanche		5.3L/6.0L	20/25	11-13	Mustang	V6/GT/GT500	3.7L V6/5.0L GT/5.4L SCH	20/20
10-12	Camaro	SS	6.2L/LS3/L99	20/25	05-10	Mustang	GT-500	4.0L 3V/4.6L 3V/5.4L 4V	40/40
99-12	Corvette	C6/Z06	LS1/LS2/LS3/LS7	25/25	07-10	Mustang	Bullit	4.6L 3V	35/35
2006	Impala	SS	5.3L/LS4	20/25	12-13	Mustang	Boss	5.0L 302	20/20
2006	Monte Carlo	SS	5.3L/LS4	20/25	07-10	Ranger		2.3L/3.0L/4.0L	20/20
99-13	Silverado	2500/3500/4500	4.8L/5.3L/6.0L/6.2L/8.1L	20/25	08-10	Super Duty	F250/350/450/550	6.4L Powerstroke	140/250
01-10	Silverado	2500/3500/4500	6.6L Duramax	120/200	03-07	Super Duty	E250/350/450	6.0L Powerstroke	100/250
03-06	SSR		6.0L/LS2	20/25	03-07	Super Duty	F250/350/450/550	6.0L Powerstroke	100/250
99-13	Tahoe / Suburban		4.8L/5.3L/6.0L/8.1L	20/25	GMC				
2006	TrailBlazer	SS	6.0L/LS2	20/25	99-13	Sierra	2500/3500/4500	4.8L/5.3L/6.0L/6.2L/8.1L	20/25
CHRYSLER					01-10	Sierra	2500/3500/4500	6.6L Duramax	120/200
05-10	300C	RT/SRT8	3.5L HO V6/5.7L/6.1L HEMI	25/25	99-13	Yukon	XL	4.8L/5.3L/6.0L/8.1L	20/25
05-10	300C		3.5L V6	20/20	HUMMER				
07-09	Aspen		5.7L HEMI	25/25	03-09	H2		6.2L	20/25
03-06	PT Cruiser	GT	2.4L Turbo Charged	30/40	JEEP				
DODGE / RAM					06-10	Commander		5.7L HEMI	25/25
08-11	Challenger	RT/SRT8	5.7L/6.1L HEMI	25/25	06-10	Grand Cherokee	SRT8	6.1L HEMI	25/25
09-11	Challenger		3.5L V6	20/20	06-10	Grand Cherokee		5.7L HEMI	25/25
06-11	Charger	RT/SRT8	5.7L/6.1L HEMI	25/25	05-10	Wrangler	TJ/JK	4.0L/3.8L	20/20
06-11	Charger		3.5L V6	20/20	LINCOLN				
05-10	Durango		5.7L HEMI	25/25	05-08	Town Car		4.6L 2V	20/20
05-08	Magnum	RT/SRT8	5.7L/6.1L HEMI	25/25	MAZDA				
05-08	Magnum		3.5L V6	20/20	07-10	B-Series Trucks		2.3L/3.0L/4.0L	20/20
03-05	Neon	SRT4	2.4L Turbo	30/40	PONTIAC				
05-12	Ram	1500/2500/3500	5.7L HEMI	30/35	08-09	G8		6.0L/6.2L	20/25
03-10	Ram	2500/3500	5.9L Cummins	180/280	2006	Grand Prix	GXP	5.3L/LS4	20/25
FORD					04-06	GTO		5.7L LS1/6.0L/LS2	25/25
05-08	Crown Victoria		4.6L	20/20					

DIABLOSPORT®



DiAi1000

Le "inTune" est l'appareil à écran tactile le plus abordable sur le marché aujourd'hui. Il offre une expérience d'utilisateur étonnante avec un menu facile à comprendre, mises à jour automatiques USB, et des tonnes de fonctionnalités spécifiques des véhicules à un prix incroyablement abordable. Branchez le "inTune" dans le port de diagnostic de votre véhicule et il va automatiquement détecter votre année, marque et modèle. Le "inTune" va vous fournir une liste de mise au point déjà préchargés de DiabloSport y compris la performance, économie et / ou un système d'admission d'air froid spécialisé/mise au point personnalisées. L'appareil offre aux utilisateurs la possibilité de surveiller des capteurs d'actions dans un format numérique et lecture à même la capacité d'enregistrer des données tout en utilisant un dispositif de tiers tels que les capteurs ou les AEM PLX (capteurs O2, EGT, etc.). Le "inTune" fonctionne également comme un lecteur de code de diagnostic / plus claire. Mise à jour simple et gratuite via le port USB grâce à notre nouvelle technologie.

The inTune is the most affordable touch screen tuning device on the market today. It delivers an amazing user experience with easy to understand menus, automatic USB updates, and tons of vehicle specific features at an incredibly affordable price. Plug the inTune into your vehicle's diagnostic port and it will automatically detect your year, make and model. The inTune will then provide you with a list of DiabloSport preloaded tunes including Performance, Economy and/or specialty cold air intake/custom tunes. The device offers users the ability to monitor stock sensors in a numerical readout format and even has the capability to log data while using a third party device such as sensor AEM or PLX (O2 sensors, EGT, etc.). The inTune also functions as a diagnostic code reader/clearer. Simple free updates via USB with our new Auto Updater technology.

PROGRAMMEUR TACTILE À ÉCRAN PLEINE COULEUR LE PLUS ABORDABLE SUR LE MARCHÉ. DISPONIBLE PRÉSENTEMENT!

MOST AFFORDABLE FULL COLOR TOUCH SCREEN PROGRAMMER AVAILABLE TODAY!



UN NUMÉRO DE PRODUIT POUR TOUTES LES APPLICATIONS GAZ & DIESEL
ONE PART NUMBER FOR ALL APPLICATIONS GAS & DIESEL



- 1 Sélectionner "Tuning" du menu principal
Select "Tuning" from the main menu
- 2 À partir du menu "Tune" sélectionner "Tune Vehicle"
From the "Tune" menu select "Tune Vehicle"
- 3 Sélectionner la mise à jour de votre choix
Select the tune of your choice
- 4 Permet au "inTune" de lire/copier les mises à jour de votre véhicule et d'écrite les nouvelles mise à jour dans votre véhicule.
Allow the inTune to read / copy your vehicle's backup tune and write the new tune to your vehicle.
- 5 Vivez la différence DiabloSport!
Experience the DiabloSport difference!

GUIDE D'APPLICATION POUR DiAi1000 / DiAi1000 APPLICATION GUIDE

Année Year	Véhicule Vehicle	Moteur Engine	Année Year	Véhicule Vehicle	Moteur Engine	Année Year	Véhicule Vehicle	Moteur Engine
CADILLAC			CHRYSLER			DODGE (Cont.)		
07-13	Escalade	6.0L/6.2L	05-10	300	3.5L HO V6	05-10	Magnum RT	5.7L HEMI
CHEVY / GMC			05-10	300 RT	5.7L HEMI	05-10	Magnum SRT8	6.1L HEMI
07-13	Avalanche	4.8L/5.2L/6.0L/8.1L	05-10	300C SRT8	6.1L HEMI	03-05	Neon SRT4	2.4L Turbo
10-13	Camaro SS	6.2L L99 / 6.2L LS3	07-09	Aspen	5.7L HEMI	05-10	Ram 1500	4.7L V8 / 5.7L HEMI
05-12	Corvette C6	6.0L LS2	03-06	PT Cruiser GT	2.4 Turbo	03-10	Ram 2500/3500	5.7L HEMI
08-13	Corvette Z06	7.0L LS7	DODGE			HUMMER		
07-12	Denali	6.0L	09-10	Challenger	3.5L HO V6	08-09	H2	6.2L
2006	Impala SS	5.3L LS4	09-10	Challenger RT	5.7L HEMI	JEEP		
2006	Monte Carlo SS	5.3L LS4	08-10	Challenger SRT8	6.1L HEMI	05-10	Commander	5.7L HEMI
07-13	Sierra	4.8L/5.3L/6.0L/6.2L/8.1L	08-10	Charger	3.5L HO V6	06-10	Grand Cherokee	5.7L HEMI
07-13	Silverado	4.8L/5.3L/6.0L/8.1L	06-10	Charger RT	5.7L HEMI	06-10	Grand Cherokee SRT8	6.1L HEMI
07-13	Suburban/Tahoe	4.8L/5.3L/6.0L/8.1L	06-10	Charger SRT8	6.1L HEMI	05-10	Wrangler	3.8L/4.0L
2006	TrailBlazer SS	6.0L LS2	05-10	Durango	5.7L HEMI	PONTIAC		
07-13	Yukon	5.3L/6.0L	05-08	Magnum	3.5L HO V6	08-09	G8 GT	6.0L LS3
						08-09	G8 GXP	6.2L LS3

DIABLOSPORT®



**EXTREME
POWER
PUCK**



- La satisfaction est garantie.
- Améliore la performance du véhicule.
- Rajoute 50-120 chevaux à vos roues.
- Rajoute 40 - 150 FT/LB TQ (peut varier selon l'application du véhicule).
- Ajoute 1 à 4 miles au gallon pour moteur à essence.
- Facilement installé en juste quelques minutes.
- Empilable avec Trinity / Predator.
- Satisfaction guaranteed.
- Improves overall vehicle performance.
- Adds 50 - 120 horsepower to the wheels.
- Adds 40 - 150 FT/LB TQ (may vary depending on vehicle application).
- Will increase fuel mileage by 1-4 miles per gallon.
- Easily installed in just a few minutes.
- Stackable with Trinity / Predator.

Année Year	Véhicule Vehicle	Gain CV (%) % HP gain	Connexion Connection	
DODGE				
07.5-10	6.7L Cummins	0-100 HP	Carburant / Fuel	DiAP1040
CUMMINS				
2007.5+	6.7L Common Rail	0-15-30%	Carburant / Fuel	DiAP1040

Le PowerPuck est un des appareils les plus puissantes disponible / The PowerPuck is one of the most powerful inline devices available



PREDATOR™

DiAU7778



Nécessaire pour mettre à jour votre Predator via l'internet. Inclut adaptateur USB et un bloc d'alimentation 12V. Essentiel pour télécharger des mise au point à/de votre Predator.

Necessary if you want to update your Predator for the internet. Includes a USB adapter and a 12V DC PowerSupply. This part is also essential to load any custom tunes to and from your predator.

- N'annulera pas la garantie du manufacturier.
- Offre le plus de paramètres ajustables par l'utilisateur sur le marché.
- Large affichage rétroéclairé.
- Ajoute 1 à 2 miles au gallon pour moteur à essence et 2 à 5 miles au gallon pour diesel.
- Ajustements à plusieurs étapes pour essence (87, 91, 93) et ajustements à plusieurs étapes pour diesel (remorquage, économie, performance, extrême).
- Augmentation de puissance jusqu'à 30+ chevaux pour moteur à essence et 180+ chevaux pour diesel.
- Re-calibration de l'indicateur de vitesse lors de changement de boîte de vitesse et de dimension des pneus.
- Diagnostics - Lire et effacer le code de problème / explication textuelle.
- Programmation personnalisée - Mises au point personnelles multiples
- Mise à jour gratuite via l'internet.

- Will not void factory warranty.
- Offers the most end user adjustable parameters on the market.
- Trouble code read/clear with full text description.
- Large backlit display.
- Add 1-2 MPG for gas, 2-5 MPG for Diesel.
- Multi-stage gas tunes (87, 91, 93) and multi-stage diesel tunes (Tow, Economy, Performance, Extreme).
- Power gains up to 30+ HP for gas applications, 180+ HP for Diesel.
- Speedometer - Re - Calibrate for gear and tire size changes.
- Diagnostics - Read and erase trouble codes / Text explanation
- Custom programming - Multiple custom tunes
- Free firmware updates - via the internet.

GUIDE D'APPLICATION / APPLICATION GUIDE

Année Year	Véhicule Vehicle	Type	HP / TQ		Année Year	Véhicule Vehicle	Type	HP / TQ	
DODGE					FORD				
03-05	Ram 2500/3500	5.9L Cummins	160/250	DiAU7130	05-06	Mustang	4.0L/4.6L	20/25 20/30	DiAU7140
					08-10	F250/F350/F450/F550	6.4L Powerstroke	140/250	DiAU7164

Les codes en ROUGE indiquent un item discontinué à quantité limitée / Codes in RED indicate a limited quantity discontinued item



MISE AU POINT SANS FIL / WIRELESS VEHICLE TUNING

SCT3015
SCT3416



Mises au point préprogrammées

Préprogrammé avec des fichiers éprouvés pour la performance et l'économie d'essence

Mises au point personnalisées

Stocke jusqu'à 3 fichiers de mises au point personnalisées créé par votre marchand SCT

Codes de diagnostic de trouble

Lit et efface rapidement et facilement les codes de diagnostic de trouble OBDII

Enregistrement de données / Surveillance

Visionnez et enregistrez les données de votre véhicule sur l'écran ACL ou sur votre portable

Entrée analogique double

Surveillez la température des gaz d'échappement, le rapport air-carburant et autres données capteur populaires

Paramètres ajustables par l'utilisateur :

- Ajustement du carburant
- Ajustement de l'allumage
- Sélection du rapport de l'essieu
- Sélection du compteur de débit d'air massique
- Sélection de la dimension des pneus
- Format de l'injecteur de carburant
- Ensembles d'entrée d'air populaires
- Température de la mise en marche / arrêt du ventilateur
- Lire / Effacer les codes DTC
- Désactivation du système d'antipatinage
- Mise en marche / arrêt du RPM en 2 étapes
- Contrôle automatique du changement de rapport
- Régime du moteur au ralenti
- Niveaux d'octane

* Certains ajustements non disponibles sur quelques véhicules

Pre-Loaded Tune Files

Pre-loaded with dyno proven performance & fuel economy tune files

Custom tuning

Stores up to 3 custom tune files created by your local SCT Custom Tuning Dealer

Diagnostic Trouble Codes

Reads and clears OBDII diagnostic trouble codes quickly & easily

Data Logging / Monitor

View & record your vehicle's PCM data on the LCD screen or on your laptop

Dual Analog Inputs

Monitor EGT temps, air-fuel ratio and other popular sensor data

User Adjustable Parameters:

- Fuel adjustment
- Spark adjustment
- Axle ratio selection
- MAF meter selection
- Tire size selection
- Fuel injector size
- Popular intake kits
- Cooling fan on/off temp.
- Read/Clear DTC codes
- Disable traction control
- Idle RPM
- Octane levels.

* Not all adjustments available on all vehicles

APPLICATIONS : SCT3015

ANNÉE YEAR	MARQUE & MODÈLE MAKE & MODEL	MOTEUR ENGINE	CARBURANT FUEL	TUNE1HP	TUNE1TQ	ANNÉE YEAR	MARQUE & MODÈLE MAKE & MODEL	MOTEUR ENGINE	CARBURANT FUEL	TUNE1HP	TUNE1TQ
FORD						FORD (Cont.)					
96-08	Crown Victoria	4.6L	Gasoline	11 RWHP	15 RWTQ	99-03	F Super Duty	7.3L	Diesel	110 RWHP	200 RWTQ
07-09	Edge	3.5L	Gasoline	17 FWHP	20 FWTQ	99-09	F Super Duty	5.4L / 6.8L	Gasoline	22 RWHP	20 RWTQ
00-03	Excursion	7.3L	Diesel	110 RWHP	200 RWTQ	03-07	F Super Duty	6.0L	Diesel	150 RWHP	248 RWTQ
00-05	Excursion	5.4L / 6.8L	Gasoline	22 RWHP	20 RWTQ	00-04	Focus	2.0L	Gasoline	6 FWHP	9 FWTQ
03-05	Excursion	6.0L	Diesel	120 RWHP	248 RWTQ	02-04	Focus SVT	2.0L	Gasoline	8 FWHP	11 FWTQ
97-06	Expedition	5.4L	Gasoline	22 RWHP	20 RWTQ	06-09	Fusion	2.3L / 3.0L	Gasoline	17 FWHP	20 FWTQ
03-04	Expedition	4.6L	Gasoline	11 RWHP	8 RWTQ	96-04	Mustang	3.8L / 4.6L	Gasoline	19 RWHP	20 RWTQ
96-01	Explorer	5.0L	Gasoline	11 RWHP	10 RWTQ	05-10	Mustang	4.0L / 4.6L	Gasoline	11 RWHP	22 RWTQ
96-07	Explorer	4.0L	Gasoline	11 RWHP	8 RWTQ	11-12	Mustang	3.7L / 5.0L / 5.0 Boss	Gasoline	11 RWHP	15 RWTQ
02-03	Explorer	4.6L	Gasoline	11 RWHP	15 RWTQ	00-01	Mustang Cobra	4.6L / 5.4L	Gasoline	15 RWHP	15 RWTQ
00-02	Explorer Sport / Sport Trac	4.0L	Gasoline	11 RWHP	8 RWTQ	96-99	Mustang Cobra	4.6L	Gasoline	15 RWHP	18 RWTQ
99-04	F150 Lightning / Harley	5.4L	Gasoline	25 RWHP	38 RWTQ	03-04	Mustang Cobra	4.6L	Gasoline	30 RWHP	35 RWTQ
97-08	F series	4.6L / 5.4L	Gasoline	11 RWHP	8 RWTQ	07-09	Mustang GT500	5.4L	Gasoline	57 RWHP	39 RWTQ
05-08	F series	4.2L	Gasoline	15 RWHP	20 RWTQ	03-04	Mustang Mach 1	4.6L	Gasoline	10 RWHP	11 RWTQ
09-10	F series	4.6L / 5.4L	Gasoline	7 RWHP	16 RWTQ	02-05	Thunderbird	3.9L	Gasoline	14 RWHP	17 RWTQ
						LINCOLN					
						00-06	LS	4.6L	Gasoline	15 RWHP	18 RWTQ

APPLICATIONS : SCT3416

Moteur à essence / Gas engine • 91 OCTANE : 20 HP / 20 lb Torque • 93 OCTANE : 25 HP / 25 lb Torque

ANNÉE YEAR	MARQUE & MODÈLE MAKE & MODEL	MOTEUR ENGINE	ANNÉE YEAR	MARQUE & MODÈLE MAKE & MODEL	MOTEUR ENGINE
CHEVY / GMC			CHEVY / GMC (Cont.)		
2006	Avalanche	6.0L	07-10	Silverado / Sierra	6.0L
2007	Avalanche	8.1L	07-12	Silverado / Sierra	4.8L / 5.3L
02-05	Avalanche	5.3L / 8.1L	00-09	Suburban / Yukon	5.3L / 6.0L
07-11	Avalanche	5.3L / 6.0L	01-07	Suburban / Yukon	8.1L
99-02	Camaro	5.7L (LS1)	00-10	Tahoe	4.8L / 5.3L
10-12	Camaro	6.2L (LS3) (L99)	06-09	Trailblazer	6.0L
99-07	Corvette	5.7L (LS1) / 6.0L (LS2)	HUMMER		
06-12	Corvette	7.0L (LS7)	04-07	H2	6.0L
08-12	Corvette	6.2L (LS3)	08-09	H2	6.2L
99-07	Silverado / Sierra	4.8L / 5.3L / 6.0L / 8.1L			

Superchips

PROGRAMMEURS DE PUISSANCE / POWER PROGRAMMERS



FLASHPAQ

Sélectionnez parmi plusieurs niveaux de puissance et une variété d'options de mise au point. Flashpaq procure de la puissance pour un indice d'octane de 87 ou 91, pour que vous puissiez choisir en fonction de votre besoin de vitesse ou une meilleure consommation d'essence. Les camions au diesel peuvent choisir entre un réglage de performance, remorquage ou économie. Dans l'industrie, il n'y a pas d'accessoire qui puisse vous donner plus de puissance par dollar d'investi. Mais si vous aimez les accessoires, *Flashpaq* est compatible avec presque tous les systèmes d'admission d'air froid, les système d'échappement à faible restriction et quelques corps de papillon du marché des pièces de rechanges.

- Réglage à tout les régimes
- Calibration de l'indicateur de vitesse et du changement de rapport lors de changement de boîte de vitesse et de dimension des pneus
- Réglage des points d'embrayage et de fermeté basée sur la mise au point installée
- Fonction avancée de réglage de transmission disponible pour de nombreux véhicules
- Renseignements complets de la performance et du véhicule.

Choose from multiple power levels and variety of user-tunable options. Flashpaq gives you dyno-proven power for either 87- or 91- octane, so you can choose according to your need for speed or your gas-card balance. Diesel trucks can choose from max-performance, towing or economy tunes. There's no hard part in the business that will give you more power per dollar. But if you like hard parts, Flashpaq is friendly with almost every cold-air intake package, low-restriction exhaust system and some aftermarket throttle bodies.

- Tuning across the entire RPM band
- Speedometer and shift point calibration for gear and tire size changes
- Set shift points and firmness based on tune installed
- Advanced transmission tuning features available for many vehicles
- Full performance and vehicle information data acquisition.



CORTEX

L'innovateur Cortex est un dispositif de mise au point portable de Superchips qui permet aux conducteurs de contrôler et d'améliorer leur véhicule. En quelques minutes les conducteurs peuvent facilement augmenter la puissance et le couple sans ouvrir le capot. Les réglages avancés incluent la calibration pour le changement de dimensions des pneus et de la boîte de vitesse; l'ajustement des changements de rapport et la fermeté, la vitesse, le limiteur de révolution et beaucoup plus. Le Cortex comprend jusqu'à trois meilleurs niveaux de réglage et est facile à installer sans outils. Le Cortex est unique, ayant un seul numéro de produit par EOM, offrant une grande flexibilité pour le client.

- Réglage à tout les régimes
- Réglage des changements de rapport et de la fermeté basée sur la mise au point installée
- Calibration de l'indicateur de vitesse et du changement de rapport lors de changement de boîte de vitesse et de dimension des pneus
- Renseignements complets de la performance et du véhicule.

The innovative Cortex is Superchips premium handheld tuning device that lets drivers control and improve their vehicle. In just a few minutes drivers can easily add more horsepower and torque without opening the hood. Advanced features include calibrating for tire size and gear swaps; adjust shift points and firmness, speed and rev limiter and much more. The Cortex includes up to three best-in-class tuning levels and is easy to install requiring no tools. The Cortex is unique, having only one part number per OEM, providing a great deal of flexibility to the customer.

- Tuning across the entire RPM band
- Set shift points and firmness set based on tune installed
- Speedometer and shift point calibration for gear and tire size changes
- Full performance and vehicle information data acquisition



PROGRAMMEURS DE PUISSANCE / POWER PROGRAMMERS

MODÈLE MODEL	ANNÉE YEAR	MOTEUR ENGINE	CORTEX	FLASHPAQ	HP	TQ (LB-FT)
CHEVROLET						
Camaro SS	10-12	6.2L/ L99	SC2950	SC2865	+21.0HP	+21.0
Silverado SS	05-08	6.0L	SC2950	SC2865	+25.1HP	+28.7
	99-04	6.0L	SC2950	SC2865	+23.7HP	+22.4
Silverado XFE	09-12	5.3L	SC2950	SC2865	+14.9HP	+15.4
Silverado 1500	10-13	6.2L	SC2950	SC2865	+13.8HP	+16.1
	09-13	5.3L	SC2950	SC2865	+14.9HP	+15.4
	09-13	4.8L	SC2950	SC2865	+11.2HP	+11.3
	2008	4.8L	SC2950	SC2865	+18.1HP	+19.2
	05-08	6.0L	SC2950	SC2865	+25.1HP	+28.7
	05-08	5.3L	SC2950	SC2865	+18.0HP	+17.0
	2007	4.8L	SC2950	SC2865	+13.1HP	+22.0
	2006	4.3L	SC2950	SC2865	+19.0HP	+24.0
	05-06	4.8L	SC2950	SC2865	+13.1HP	+16.6
	99-04	6.0L	SC2950	SC2865	+23.7HP	+22.4
	99-04	5.3L	SC2950	SC2865	+18.0HP	+17.0
	99-04	4.8L	SC2950	SC2865	+13.1HP	+16.6
Silverado 1500 HD	99-04	6.0L	SC2950	SC2865	+23.7HP	+22.4
Silverado 2500	99-00	7.4L	SC2950	SC2865	+25.0HP	+33.0
Silverado 2500 / 3500	11-12	6.6L LML	SC2855		+81.0HP	+170.0
	09-10	6.0L	SC2950	SC2865	+42.2HP	+47.9
Silverado 2500 HD / 3500	07-10	6.6L LMM Diesel	SC2950	SC2865	+82.0HP	+117.3
	02-07 Classic	6.6L LB7, LLY, LBZ Diesel	SC2950	SC2855	+119.9HP	+206.4
	01-01	6.6L LB7, Diesel	SC2950	SC2855	+88.9HP	+141.4
Silverado 2500 (New Body) / 3500	07-08	6.0L	SC2950	SC2865	+48.0HP	+54.6
Silverado 2500 / 3500 (Classic)	05-07	6.0L	SC2950	SC2865	+23.7HP	+22.4
Silverado 2500 / 3500 HD	01-07 Classic	8.1L	SC2950	SC2865	+32.6HP	+37.6
	99-04	6.0L	SC2950	SC2865	+23.7HP	+22.4
	99-00	7.4L	SC2950	SC2865	+25.0HP	+33.0
Tahoe	09-10	4.8L	SC2950	SC2865	+11.2HP	+11.3
	2008	4.8L	SC2950	SC2865	+18.1HP	+19.2
	05-08	5.3L	SC2950	SC2865	+18.0HP	+17.0
	2007	4.8L	SC2950	SC2865	+13.1HP	+22.0
	05-06	4.8L	SC2950	SC2865	+13.1HP	+16.6
	99-04	5.3L	SC2950	SC2865	+18.0HP	+17.0
		4.8L	SC2950	SC2865	+13.1HP	+16.6
	99-00	5.7L	SC2950	SC2865	+21.0HP	+34.0
Tahoe, Tahoe XFE	09-12	5.3L	SC2950	SC2865	+14.9HP	+15.4
CHRYSLER						
300 (not AWD)	08-09	3.5L LX	SC3950	SC3865	+13.0HP	+11.0
300C	05-08	5.7L Hemi	SC3950	SC3865	+13.0HP	+14.7
DODGE						
Charger	05-08	5.7L Hemi	SC3950	SC3865	+13.0HP	+14.7
Charger (not AWD)	08-09	3.5L LX	SC3950	SC3865	+13.0HP	+11.0
Ram	2010	5.7L Hemi	SC3950	SC3865	+17.8HP	+26.3
		4.7L	SC3950	SC3865	+50.0HP	+55.0
	2009	5.7L Hemi	SC3950	SC3865	+23.9HP	+28.0



PROGRAMMEURS DE PUISSANCE / POWER PROGRAMMERS

MODÈLE MODEL	ANNÉE YEAR	MOTEUR ENGINE	CORTEX	FLASHPAQ	HP	TQ (LB-FT)
DODGE (cont.)						
Ram	08-09	4.7L	SC3950	SC3865	+48.0HP	+62.0
	07-09	6.7L TDI	SC3950	SC3855	+115.0HP	+240.0
	05-08	5.9L 24v Diesel	SC3950	SC3855	+130.0HP	+270.0
	04-08	5.7L Hemi	SC3950	SC3865	+17.8HP	+26.3
	2007	4.7L	SC3950	SC3865	+18.0HP	+20.5
	04-06	4.7L	SC3950	SC3865	+18.0HP	+20.5
	03-04	5.9L 250hp Diesel	SC3950	SC3855	+154.0HP	+318.0
		5.9L 305hp Diesel	SC3950	SC3855	+115.0HP	+205.0
		5.9L 325hp Diesel	SC3950	SC3855	+91.0HP	+164.0
	2003	5.7L Hemi	SC3950	SC3865	+21.4HP	+34.2
	00-03	7.7L	SC3950	SC3865	+21.9HP	+19.4
	98-03	5.9L	SC3950	SC3865	+46.9HP	+59.4
		5.2L	SC3950	SC3865	+18.7HP	+30.2
3.9L		SC3950	SC3865	+17.0HP	+28.0	
98-02	5.9L, 24v, Diesel	SC3950	SC3855	+130.0HP	+270.0	
FORD						
F150	11-13	6.2L	SC1950	SC1865	+20.2HP	+25.1
		5.0L	SC1950	SC1865	+24.4HP	+24.6
		3.7L	SC1950	SC1865	+37.7HP	+22.6
	09-10	5.4L	SC1950	SC1865	+38.0HP	+57.0
		4.6L	SC1950	SC1865	+10.0HP	+19.0
	04-08	5.4L	SC1950	SC1865	+27.0HP	+30.0
		4.6L	SC1950	SC1865	+20.0HP	+15.0
	99-03	5.4L	SC1950	SC1865	+20.0HP	+28.0
4.6L		SC1950	SC1865	+18.0HP	+26.0	
F150 Raptor SVT	11-12	6.2L	SC1950	SC1865	+24.3HP	+30.5
	2010	5.4L	SC1950	SC1865	+33.0HP	+36.0
F150 SFE	2009	4.6L	SC1950	SC1865	+10.0HP	+19.0
F250 SD / F350 SD	11-12	6.2L	SC1950	SC1865	+20.2HP	+25.1
	08-09	5.4L	SC1950	SC1865	+25.0HP	+49.0
	2008	4.6L	SC1950	SC1865	+27.0HP	+30.0
		6.8L	SC1950	SC1865	+25.0HP	+49.0
	99-07	5.4L	SC1950	SC1865	+27.0HP	+33.0
F250 SD / F350 SD / F450 / F550	08-10	6.4L Diesel	SC1950	SC1855	+114.0HP	+206.0
	03-07	6.0L Diesel	SC1950	SC1855	+111.4HP	+162.5
	99-03	7.3L Diesel	SC1950	SC1855	+111.5HP	+205.0
Mustang	2012	3.7L	SC1950	SC1865	+20.1HP	+23.6
	2011	3.7L	SC1950	SC1865	+20.0HP	+23.0
	05-10	4.0L	SC1950	SC1865	+10.0HP	+17.0
	2004	3.9L	SC1950	SC1865	+15.4HP	+18.6
Mustang GT	2012	5.0L	SC1950	SC1865	+35.2HP	+40.4
	2011	5.0L	SC1950	SC1865	+35.2HP	+40.4
	05-10	4.6L	SC1950	SC1865	+14.0HP	+22.0
	99-04	4.6L	SC1950	SC1865	+14.0HP	+22.0
Ranger	09-10	4.0L	SC1950	SC1865	+9.3HP	+13.9
	99-08	4.0L	SC1950	SC1865	+13.8HP	+19.6
		3.0L	SC1950	SC1865	+16.0HP	+17.0
Shelby GT500	07-10	5.4L	SC1950	SC1865	+53.0HP	+35.0



PROGRAMMEURS DE PUISSANCE / POWER PROGRAMMERS

MODÈLE MODEL	ANNÉE YEAR	MOTEUR ENGINE	CORTEX	FLASHPAQ	HP	TQ (LB-FT)
GMC						
Sierra 1500	10-13	6.2L	SC2950	SC2865	+13.8HP	+16.1
	09-10	5.3L	SC2950	SC2865	+14.9HP	+15.4
		4.8L	SC2950	SC2865	+11.2HP	+11.3
	2008	4.8L	SC2950	SC2865	+18.1HP	+19.2
	05-08	6.0L	SC2950	SC2865	+25.1HP	+28.7
		5.3L	SC2950	SC2865	+18.0HP	+17.0
	2007	4.8L	SC2950	SC2865	+13.1HP	+22.0
	2006	4.3L	SC2950	SC2865	+19.0HP	+24.0
	05-06	4.8L	SC2950	SC2865	+13.1HP	+16.6
	99-04	5.3L	SC2950	SC2865	+18.0HP	+17.0
4.8L		SC2950	SC2865	+13.1HP	+16.6	
Sierra 1500 HD	05-08	6.0L	SC2950	SC2865	+25.0HP	+28.7
Sierra 2500, 3500	09-10	6.0L	SC2950	SC2865	+42.2HP	+47.9
Sierra 2500 HD / 3500	07-10	6.6L LMM, Diesel	SC2950	SC2855	+82.0HP	+117.3
	02-07 Classic	6.6L LB7 LLY, LBZ Diesel	SC2950	SC2855	+119.9HP	+206.4
	2001	6.6L LB7	SC2950	SC2855	+88.9HP	+141.4
Sierra 2500 HD / 3500 HD	01-07 Classic	8.1L	SC2950	SC2865	+32.6HP	+37.6
	99-04	6.0L	SC2950	SC2865	+23.7HP	+22.4
	99-00	7.4L	SC2950	SC2865	+25.0HP	+33.0
Sierra 2500 / 3500 (Classic)	05-07	6.0L	SC2950	SC2865	+23.7HP	+22.4
Sierra 2500 / 3500 (New Body)	07-08	6.0L	SC2950	SC2865	+48.0HP	+54.6
HUMMER						
H2	07-08	6.2L	SC2950	SC2865	+19.9HP	+17.1
	05-07	6.0L	SC2950	SC2865	+34.2HP	+31.4
	03-04	6.0L	SC2950	SC2865	+23.7HP	+22.4
H3 Alpha / H3T Alpha	08-09	5.3L	SC2950	SC2865	+31.2HP	+33.5
JEEP						
Cherokee XJ	99-01	4.0L	---	SC3875	+190HP	+28.0
Grand Cherokee WJ	94-04	4.7L HO	---	SC3875	+265HP	+20.0
		4.7L	---	SC3875	+235HP	+20.3
		4.0L	---	SC3875	+195HP	+28.0
Grand Cherokee WK	2010	5.7L Hemi	---	SC3875	+390HP	+26.3
	2010	4.7L High Output	---	SC3875	+310HP	+55.0
	2009	5.7L Hemi	---	SC3875	+390HP	+28.0
Grand Cherokee WK	08-09	4.7L High Output	---	SC3875	+305HP	+62.0
	05-08	5.7L Hemi	---	SC3875	+330HP	+26.3
	05-07	4.7L	---	SC3875	+265HP	+20.5
Grand Cherokee ZJ	1998	5.9L Limited	---	SC3875	+245HP	+59.4
		5.2L	---	SC3875	+220HP	+30.2
Wrangler JK	07-10	3.8L	---	SC3875	+202HP	+24.0
Wrangler TJ	98-06	4.0L	---	SC3875	+190HP	+28.0
MAZDA						
B Series	99-10	4.0L	SC1950	SC1865	+13.8HP	+19.6
		3.0L	SC1950	SC1865	+16.0HP	+17.0

**ARCEAUX AVEC 3^{ème} FEUX ARRIÈRE À DEL POUR MUSTANG DÉCAPOTABLE
CLASSIC THIRD BRAKE LED LIGHT BARS FOR CONVERTIBLE MUSTANG**



- CDC110005
- 05-13 Gris charbon / Charcoal CDC110000
 - 05-13 Fibre de carbone / Carbon fiber CDC110005
 - 99-04 Noir minuit / Midnight CDC101002

BAVETTE AVANT / FRONT LIP



NON-PEINTURÉE
NOT PAINTED

CDC110020
FORD Mustang GT 05-09

CDC1011-7001-01
FORD Mustang GT 10-13

**EMBLÈMES SHELBY COBRA POUR AILES
SHELBY COBRA FENDER EMBLEMS**

Vendu à la paire / Sold in pairs



CDC105071
Chrome • 2 7/8" x 1 5/8"

**ARCEAUX AVEC 3^{ème} FEUX ARRIÈRE À DEL POUR CAMARO DÉCAPOTABLE
CLASSIC THIRD BRAKE LED LIGHT BARS FOR CONVERTIBLE CAMARO**



CDC1143-7000-01
Camaro 11-13
Gris foncé / Dark grey

CPX

**ENS. D'AILE DE CALANDRE EN POLYURÉTHANE NON PEINTURÉ
NON PAINTED POLYURETHANE FOILER KITS**

Facile à installer, les ensembles aérodynamiques avec inspiration rétro qui non seulement améliore le "look" du véhicule mais réduit la friction du vent pour un meilleur rendement énergétique. Procurant un élément "vert" pour les enthousiastes de la performance.

Easy to install, retro inspired aerodynamic kits that not only enhance the look of the vehicle but reduce drag for increased fuel efficiency, bringing the "green" element to the performance enthusiast.

Se monte à l'avant de la roue avant avec du ruban adhésif 3M pour auto. Conçu pour réduire la friction du vent dans le passage de roue.
Mount forward of the front wheel with 3M automotive tape. Designed to reduce wind drag in the wheel well.



Se monte à l'avant de la roue arrière avec du ruban adhésif 3M pour auto. Conçu pour réduire la friction du vent dans le passage de roue.
Mount forward of the rear wheel with 3M automotive tape. Designed to reduce wind drag in the wheel well.

	4PC AVANT/ARRIÈRE 4PC FRONT/REAR	AVANT SEULEMENT FRONT ONLY
10-12 Camaro RS	CPX20-201100	CPX21-201100
10-12 Camaro SS	--	CPX21-221100
10-12 Camaro SS	CPX20-221110*	--
DODGE		
09-12 Challenger SE/RT/SRT8	--	CPX21-401100
FORD		
10-12 Mustang	CPX20-541100	CPX21-541100
10-12 Mustang GT	CPX20-561100	CPX21-561100



Les codes en ROUGE indiquent un item discontinué à quantité limitée / Codes in RED indicate a limited quantity discontinued item

AILERONS ARRIÈRES / REAR DECK WINGS



JS17244



JS27405



JS333040



JS333041



JS333042



JS368013



JS368021



JS368036



JS368038



JS368039



JS368040



JS47426



JS47430



JS53301



JS68303



JS78309



JS89206



JS98309

APPLICATIONS

ANNÉE YEAR	MARQUE & MODÈLE MAKE & MODEL	Type EOM OEM Style	CUSTOM avec DEL with LED	CUSTOM sans DEL w/o LED	ANNÉE YEAR	MARQUE & MODÈLE MAKE & MODEL	Type EOM OEM Style	CUSTOM avec DEL with LED	CUSTOM sans DEL w/o LED
ACURA					FORD (Cont.)				
02-06	RSX Type S	JS27405	---	---	10-13	Mustang	JS333042	---	---
BUICK					05-09 Mustang JS53301 --- ---				
05-09	Allure	---	JS68303	---	HONDA				
97-04	Regal	---	JS68303	---	96-97	Accord	JS68303	---	---
95-98	Skylark	---	JS68303	---	98-00	Accord 4dr	---	JS68303	---
CHEVROLET					06-11 Civic Sedan Lip JS333005 --- ---				
05-10	Cobalt SS	JS53306	---	---	HYUNDAI				
11-13	Cruze	JS368038	---	---	11-13	Elantra	JS368039	---	---
00-05	Impala	JS98309	---	---	11-13	Sonata Lip & Hybrid	JS368040	---	---
08-13	Malibu	JS368004	---	---	MAZDA				
04-07	Malibu	JS47430	---	---	11-13	2 Hatchback	JS368021	---	---
CHRYSLER					10-13 3 Sedan wing type JS368036 --- ---				
05-11	300 / 300C	---	---	JS47430	04-09	3 Sedan	JS47426	---	---
01-06	Sebring 4dr	JS17244	---	---	99-05	Miata	JS79212	---	---
96-00	Sebring Conv.	---	JS68303	---	MITSUBISHI				
DODGE					04-08 Galant --- --- JS47430				
08-13	Challenger	JS333040	---	JS53301	SUZUKI				
05-11	Charger	---	---	JS53301	04-06 Swift 4dr --- --- JS47430				
FORD					TOYOTA				
05-07	500	---	---	JS47430	92-01	Camry	---	JS68303	---
97-03	Escort	---	JS68303	---	09-13	Corolla	---	JS368013	---
08-11	Focus 2/4dr	JS368009	---	---	00-02	Echo	---	JS68303	---
10-12	Fusion	JS333041	---	---	VOLKSWAGEN				
06-09	Fusion	---	JS68303	---	98-10 Beetle --- --- JS89206				



**AILERON AJUSTABLE EN FIBRE DE VERRE
ADJUSTABLE FIBERGLASS WING**



THE APACHE™

JS97218
55"

GRAND TOURING



2" de dégagement requis de chaque côté / 2" clearance required on each side
JS83203
56"

DEL DE RECHANGE / REPLACEMENT LED



W20LED
15 5/8" x 1 1/2" • 4 trous/holes

W32LED
15 1/2" x 1 1/4" • 2 trous/holes

W24LED
18" x 2 1/8" • 3 trous/holes

W21LED
15 1/2" x 1" • 4 trous/holes

W23LED
15 5/8" x 2 1/4" • 4 trous/holes

W25LED
17 5/16" x 1 1/2" • 4 trous/holes



AILERONS ARRIÈRES EN ABS AVEC FEU D'ARRÊT / ABS REAR DECK WINGS WITH BRAKE LIGHT



U1623



U1623



U1711

APPLICATIONS

ACURA		DODGE / CHRYSLER		KIA	
04-08 TSX	U1711	95-00 Sebring convertible	U1623	95-02 Sephia	U1623
BMW		FORD		LEXUS	
99-01 3 Series	U1623	97-01 Escort 2dr / ZX2	U1623	01-05 IS 300	U1623
BUICK		05-07 Five Hundred	U1733	MAZDA	
97-04 Century	U1623	HONDA		95-98 Protege	U1623
97-04 Regal	U1623	94-95 Accord	U1623	PONTIAC	
CHEVROLET		01-05 Civic 4dr	U1623	95-05 Sunfire 4dr	U1623
95-04 Cavalier	U1623	HYUNDAI		SUZUKI	
95-99 Lumina	U1623	98-99 Accent 4dr	U1623	96-01 Esteem	U1623
95-99 Monte Carlo	U1623	01-03 Elantra not GT	U1623		
		97-98 Sonata	U1623		

UNIVERSEL / UNIVERSAL



U1775
TERMINATOR
Blow mold • 57 1/2" x 10 3/4"

**AILERONS ARRIÈRES EN ABS D'ORIGINE AVEC LUMIÈRE
OEM STYLE ABS REAR DECK WINGS WITH BRAKE LIGHT**



U1833A CHEVROLET
sans DEL / no LED Impala / SS 06-11



U1885A DODGE
Avenger 07-13



U1928A DODGE
Charger 11-13



U1850A DODGE
Charger 06-10



U1925A FORD
Mustang GT 10-13



U1892 HONDA
Accord 4 dr 08-12



U1687 HONDA
Civic SI 2 dr 99-00



U1831 HONDA
Civic 2 dr 06-11

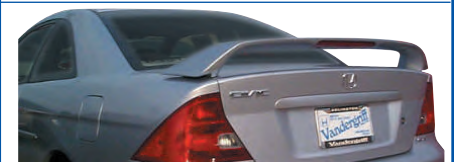

U1715 HONDA
Civic 2 dr 01-05



U1830 HONDA
Civic 4 dr 06-11



U1711 HONDA
Civic 4 dr 01-05



U1909A MAZDA
sans DEL / no LED 2 HB 11-13



U1803A MAZDA
sans DEL / no LED 3 Sedan 04-09



U1917A MAZDA
6 4 dr 09-13



U1886A MITSUBISHI
Lancer 08-13



U1870 NISSAN
Altima 4 dr 07-12



U1704 NISSAN
Sentra 00-06



U1881 TOYOTA
Corolla 09-13



U1750 TOYOTA
Corolla 03-08



U1835A TOYOTA
Yaris HB 07-11



U1865 TOYOTA
Yaris 4 dr 07-13



**ACCESSOIRES POUR
ACCESSORIES FOR
MAZDA 3**

»»» DOIT ÊTRE TESTÉ AVANT DE PEINTURER / MUST DO TEST FIT BEFORE PAINTING «««

**BAVETTES ARRIÈRES
REAR LIPS**



PA46-1116

1.6/2.0S 04-06 • K Style • 2 pcs

**BECQUET ARRIÈRE POUR TOIT
REAR ROOF SPOILER**



PA46-1181

4 dr 04-09

BECQUET / SPOILER



PA46-1227

4 dr 10-13

BAVETTES AVANTS / FRONT LIPS



PA46-1221

4/5 dr 10-13 MP Style



PA46-1120-07

4 dr 2.0 07-09 S-Model



PA46-1114

4 dr 2.0S 04-06 R-Style

GARNITURES DE PHARE / EYELIDS



PA46-6190

4/5 dr 10-11



PA46-6111-4D

4 dr 04-09

JUPES LATÉRALES (ENS. DE 2) / SIDE SKIRTS (SET OF 2)



PA46-1232

4/5 dr 10-13 OEM-Style



PA46-1150

4/5 dr 04-09 MP-Style



PA46-1117

4/5 dr 04-09 K-Style

»»» DOIT ÊTRE TESTÉ AVANT DE PEINTURER / MUST DO TEST FIT BEFORE PAINTING «««

BAVETTES AVANTS / FRONT LIPS



Mugen Style

HONDA		
98-01	Accord 2 dr	PA46-177-1M
09-11	Civic 4 dr	PA46-192-1M-P
06-08	Civic 2 dr	PA46-190-1M
06-08	Civic 4 dr	PA46-191-1M
04-05	Civic	PA46-186-1M
01-03	Civic 2 & 4 dr	PA46-165-1M
99-00	Civic 2, 3 & 4 dr	PA46-164-1M
96-98	Civic 2, 3 & 4 dr	PA46-163-1M
92-95	Civic 2 & 3 dr	PA46-161-1M
98-01	Integra	PA46-176-1M
94-97	Integra	PA46-175-1M



Type R Style

HONDA		
06-08	Civic 2 dr	PA46-190-1R
06-08	Civic 4 dr	PA46-191-1R
04-05	Civic	PA46-186-1R
01-03	Civic 2 & 4 dr	PA46-165-1R
99-00	Civic 2, 3 & 4 dr	PA46-164-1R
96-98	Civic 2, 3 & 4 dr	PA46-163-1R
92-95	Civic 2 & 3 dr	PA46-161-1R

BAVETTES ARRIÈRES / REAR LIPS



HONDA		
99-00	Civic 2 & 4 dr	PA46-169-2
96-98	Civic 2 & 4 dr	PA46-168-2
92-95	Civic 2 & 4 dr	PA46-166-2
96-00	Civic 3 dr	PA46-170-2
92-95	Civic 3 dr	PA46-167-2

JUPES LATÉRALES / SIDE SKIRTS

Vendu à la paire / Sold in pairs



HONDA		
01-03	Civic 2 & 4 dr	PA46-173-3
92-00	Civic 2 & 4 dr Mugen sans trou / w/o hole	PA46-172-3
92-00	Civic 2 & 4 dr Type R	PA46-171-3
92-95	Civic 3D Mugen	PA46-174-3



EFFETS DE SOL EN ABS / ABS GROUND EFFECTS

COMPREND LE BECQUET AVANT, LES JUPES LATÉRALES ET ARRIÈRES / INCLUDES THE FRONT AIR DAM, THE SIDE SKIRTS AND THE REAR VALANCE



RA288-100
FORD
Mustang GT
10-12



RA286-100
FORD
Mustang V6
10-12

CHEVROLET CAMARO



Vendu à la paire
Sold in pairs

WK1565

CHEVROLET Camaro 10-13
 Jalousies de fenêtres arrière / *Rear window louvers*

FORD MUSTANG



WK1467

FORD Mustang 05-13
 Jalousie arrière en plastique / *Rear plastic louver*

**GARNITURES DE FENÊTRES LATÉRALES
 SIDE WINDOW SCOOPS**



Vendu à la paire
Sold in pairs

WK24467
FORD Mustang 05-09

**JALOUSIES DE FENÊTRES LATÉRALES
 SIDE WINDOW LOUVERS**



Vendu à la paire
Sold in pairs

WK10566
FORD Mustang 10-13

WK10486
FORD Mustang 05-09

**GARNITURES LATÉRALES AUTOCOLLANTES
 STICK-ON SIDE SCOOPS**



Vendu à la paire
Sold in pairs

WK27566
FORD Mustang 10-13

WK27467
FORD Mustang 05-09

BAVETTE AVANT / FRONT LIP



WK13467
FORD
 Mustang GT 05-09

GARNITURES DE CAPOT UNIVERSELLES / UNIVERSAL HOOD SCOOPS



WK20467
 19" Large / Wide
 25.5" L x 2" H



WK20488
 19" Large / Wide
 29" L x 2" H

RTX

GARNITURES DE CAPOT AUTOCOLLANTES / HOOD SCOOPS

VENDU À LA PAIRE / SOLD IN PAIRS

VENDU À L'UNITÉ / SOLD PER UNIT



RTX9011109W
12 5/8" x 27"L x 1 9/16"H



RTX9011111W
13" x 34"L x 1 5/8"H



RTX9011106W
14" x 17 1/4"L x 2 1/2"H



GARNITURES DE CAPOT / HOOD SCOOPS

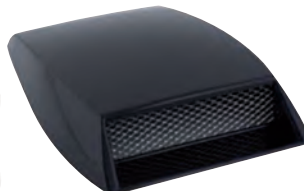

PCZ-4008
Universel. Mini.
Universal. Mini.



PCZ-277B
Vector



Prem um Sty e Last ng Performance

GARNITURES DE CAPOT AUTOCOLLANTES EN ABS / SELF-STICK ABS HOOD SCOOPS



VENDU À LA PAIRE
SOLD IN PAIRS

LU80001
13 1/2" x 35" x 2 1/2"

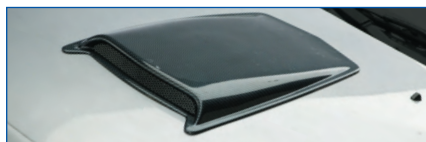

LU80004
13 1/2" x 20 1/2" x 1 3/4"

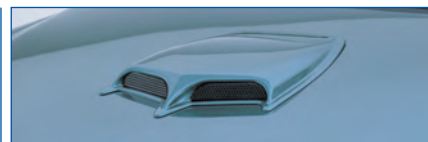

LU80003
13 1/2" x 18 1/4" x 2"



VENDU À LA PAIRE
SOLD IN PAIRS

LU80002
13" x 28" x 2 1/2"

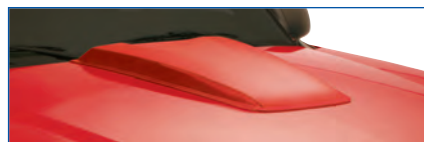

POUR CAMIONS
FOR TRUCKS

LU80005
22 1/4" x 29 1/4" x 2 1/4"



FORD MUSTANG

Vendu à la paire / Sold in pairs

JALOUSIE DE FENÊTRE / SIDE WINDOW LOUVER

V3180
Mustang 05-09

V3190
Mustang 10-13

GARNITURES DE CAPOT AUTOCOLLANTES EN ABS / SELF-STICK ABS HOOD SCOOPS

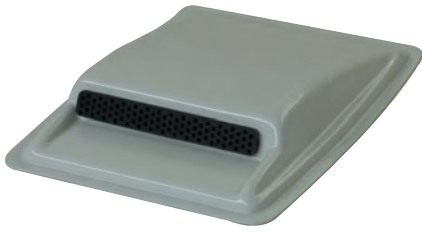

DD901-0090
8" L x 10" H x
1 1/2" H



DD901-0100
13" L x 21 1/2" W x
2" H

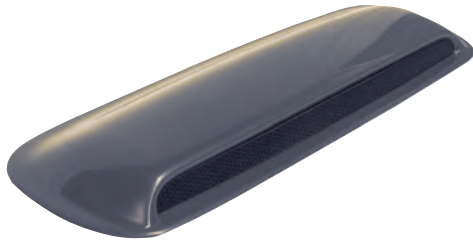

DD901-1103
10" L x 25" W x
1 3/4" H



DD901-1104
2 de / 2 of:
10 1/2" L x 19" W x
x 1 1/2" H



DD901-1105
14" L x 17 1/4" W x
2 1/2" H



DD901-1106
14" L x 17 1/4" W x
2 1/2" H



DD901-1109
2 de / 2 of:
12 5/8" L x 27" W x
1 9/16" H



DD901-1111
2 de / 2 of:
13" L x 34" W x
1 5/8" H



**POUR CAMIONS
FOR TRUCKS**

DD901-1112
33 1/2" L x 27" W x
2" H



**TOIT & CAPOT
ROOF & HOOD**

DD901-1102
15" L x 16" W x
2 1/2" H

GARNITURES DE CAPOT EN FIBRE DE VERRE / FIBERGLASS HOOD SCOOPS



DD901-5007
18 1/2" L x 29 1/2" W x 2" H

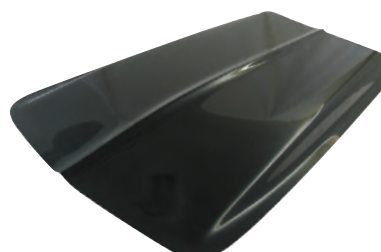

DD901-5005
25 1/2" L x 49" W x 2 1/4" H



PLAQUES EN ALUMINIUM ENTRECROISÉ / DIAMOND PLATE ELECTRICAL COVERS



OC39143
Plaque pour interrupteur GFI simple
Single GFI light switch



OC39155
Plaque pour interrupteur GFI double
Double GFI light switch



OC39137
Plaque pour interrupteur double
Double toggle light



OC39134
Plaque pour prise simple
Single outlet

bosal oris

DÉFLECTEURS D'AIR ARRIÈRE REAR AIR DEFLECTORS



BSL0510
FORD
Mustang 05-13



JUL-RAY INC.

DÉFLECTEUR D'AIR ARRIÈRE POUR SOLSTICE ET SKY CONVERTIBLES REAR AIR DEFLECTOR FOR CONVERTIBLE SOLSTICE AND SKY

**NE PEUT ÊTRE UTILISÉ LORSQUE LE TOÏT EST MONTÉ
CANNOT BE USED WHILE TOP IS UP**



JRSS67
PONTIAC
Solstice / GXP 06-10
SATURN
Sky 07-10



Réduit le vent et la turbulence à l'intérieur de la voiture lorsque le toit est enlevé. S'installe et s'enlève rapidement avec les outils et les instructions inclus. Les autocollants "Solstice" / "Sky" ainsi qu'un sac de transport pour le rangement sont aussi inclus.

Reduces wind and turbulence in cockpit when top is down. Installs and removes rapidly with the included hardware and instructions. Includes both "Solstice" / "Sky" stickers and also a carry bag for storage.



BUILT TO LAST

ARCEAU DÉCORATIF EN ACIER INOXYDABLE STAINLESS STEEL SPORT BAR



UF06
MAZDA
Miata 90-05



ORGANISATION ET RANGEMENT / ORGANIZATION & STORAGE

- 1 MEIPW241612-S1**
Petit cabinet du haut / *Small Hanging Cabinet*
Titanium
24" L x 16" H x 12" P/D
 - 2 MEIPW244416-S1**
Grand cabinet du haut / *Large Hanging/Top Cabinet*
Titanium
24" L x 44" H x 16" P/D
 - 3 MEIPB2416-S1**
Cabinet de plancher / *Floor Cabinet*
Titanium, 2 Portes / *Doors*
24" L x 16" P/D
 - 4 MEIPBD2416-1-S1**
Cabinet de plancher avec tiroir / *Floor Cabinet with Drawer*
Titanium, 1 tiroir et 2 portes / *1 drawer and 2 doors*
24" L x 16" P/D
- MEIPAS2416**
Étagère murale / *Wall Shelf*
Noir/Black, 24" L x 16" P/D
- 5 MEC4816-B**
Dessus de comptoir / *Countertop*
Noir/Black, 48" L x 16" P/D

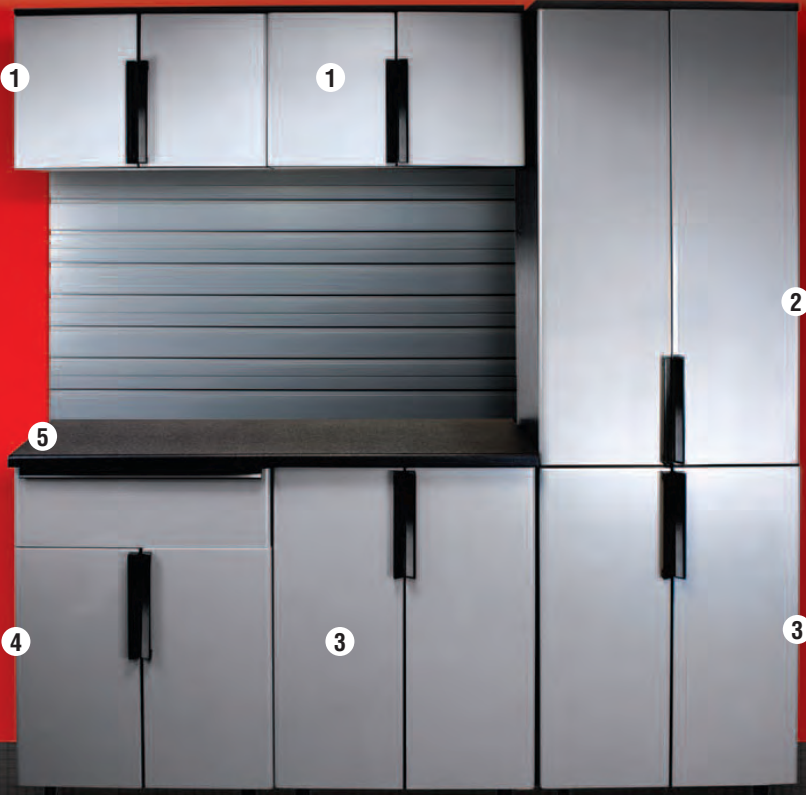

Support de montage ajustable
Mounting Bracket Adjustment



Support de montage "Quick Hanger"[™]
Quick Hanger™ Mounting Brackets



Système d'alignement "Easy Shim"[™]
Easy Shim™ Alignment System



Pattes ajustables super robustes
Heavy Duty Level Legs™

ACCESSOIRES / ACCESSORIES



MEISAJ2
Crochet en "J" / *J Style Hook*
6" et / *and* 12"



MEISAD2
Crochet double / *Double Hook*
6" et / *and* 12"



MEISAL2
Crochet en boucle / *Loop Style Hook*
6" et / *and* 12"



MEISAS10
Crochet simple / *Single Hooks*
2" et / *and* 4"



MEIBRK
Panier et support à vélo
Basket and Bike Rack



MEIB24061
Panier / *Basket*
24" x 6"



MEIB24121
Panier / *Basket*
24" x 12"



MEIB36121
Panier / *Basket*
36" x 12"

CABINETS DE GARAGE / GARAGE CABINETS



Caractéristiques des cabinets Cabinet Features

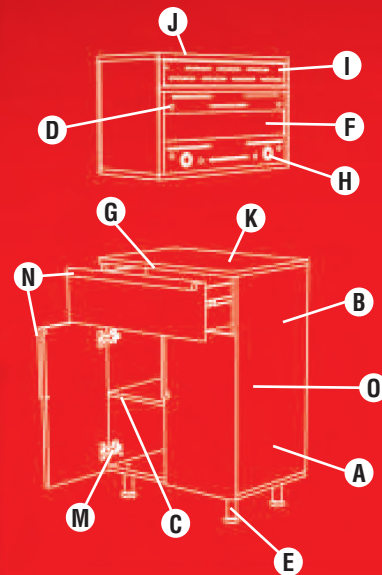

A Finition / Finish

Résistant aux éraflures, panneau de fibres de haute densité laminé par fusion thermique.

Abrasion-resistant, thermal-fused laminate over solid core high-density engineered fiber board.

B Construction 3/4" / 3/4" Construction

Goujons multiples, assemblage à serrures à came avec crampons de montage pour le haut et le bas.

Conforme avec E1, CARB et Prop 65.

Multiple dowel and cam-lock assembly along with top and bottom mounting cleats. E1, CARB and Prop 65 compliant.

C Rayonnage / Shelving

Tablettes ajustables pouvant supporter 100 lbs. Supports plats en "L" de 90°.

Fully adjustable shelves are rated at 100 lbs. Shelf brackets use a 90 degree L bracket flat style design.

D Serrures à came / Cam-locks

Les pièces s'emboîtent facilement et avec précision avec les fixations de serrures à came et les goujons de bois.

Cam-lock fasteners & wood dowels ensure pieces go together easily and precisely.

E Pattes ajustables super robustes / Heavy Duty Level Legs™

Pattes ajustables en acier noir avec pieds en acier inoxydable et caoutchouc.

Ajustement jusqu'à 2-1/2".

Black steel adjustable leveling legs with stainless steel and rubber feet for up to 2-1/2" of adjustability.

F Panneaux arrières rigides / Hardboard Back Panels

Pour une plus grande stabilité et une apparence soignée.

For added stability and a clean look.

G Tiroirs à grande ouverture / Full-Extension Drawers

Tiroirs avec revêtement en poudre noire, avec glissières silencieuses à billes, à grande ouverture, supporte 80 lbs.

Black powder coated 80 lb. full extension, steel ball silent-glide drawer slides.

H Système de nivelage "Easy Shim™" / Easy Shim™ Alignment System

Ce système avec pièces de plastique à insérer permet un nivelage rapide allant jusqu'à 1".

Patented Easy Shims™ are custom tooled plastic inserts allowing for up to 1" of quick leveling.

I Supports de montage "Quick Hanger™" / Quick Hanger™ Mounting Brackets

Les multiples point d'ajustement pré-définis dans les panneaux pour les supports de montage (incluant dans les cabinets de 32") donnent la capacité d'ajuster la gauche et la droite, la hauteur et le nivelage de l'avant à l'arrière.

Multiple adjustment mounting brackets (included in cabinets up to 32") are pre-mounted to the wall and give the ability to adjust left and right, height & front to back leveling.

J Conception modulaire / Modular Design

Avec ses 16" & 24" de profondeur et 24" & 36" de largeur, ils s'emboîtent bien autour des fenêtres, portes, chauffe-eau et autres obstacles.

16" & 24" depths and 24" & 36" widths configure around windows, doors, hot water heaters & obstacles.

K Dessus de comptoirs / Custom Counter Tops

Comptoirs laminés par fusion thermique. Disponibles en 16 et 24" de largeur et en 3 surfaces différentes: îlot de boucher scellé de polyuréthane, fini texturé noir scellé de polyuréthane ultra durable et acier inoxydable. Chute d'eau de 1" sur le devant incluse.

Cabinets include a thermal-fused laminate top. Custom counter tops available in 16 and 24" widths in 3 surfaces: polyurethane sealed butcher block, polyurethane sealed black textured ultra durable finish and stainless steel. Includes a 1" waterfall front edge treatment.

L Système "Cab-Link™" / Cab-Link™ System

Relie un cabinet du haut à un cabinet du bas (Inclus avec cabinet pleine hauteur).

Attaches upper wall cabinet to a base cabinet (Included with full height cabinet).

M Charnières ajustables / Fully Adjustable Overlay Hinges

2 par porte sur cabinets jusqu'à 32" et 3 par porte sur cabinets de 44". Fini nickel. Six ajustements possibles.

2 per door on cabinets up to 32" and 3 per door on 44" cabinets. Six-way adjustable Nickel plated finish.

N Poignées en aluminium anodisé / Anodized Aluminum Handles

Poignées en aluminium anodisé style coffre à outils. Poignées de tiroirs entièrement recouvertes pour en protéger le devant.

Tool box style anodized aluminum handles. Full wrap-over drawer handles to protect drawer face.

O Portes et tiroirs finis en PVC / PVC Door & Drawer Finish

Couleurs disponibles: argent métallique, blanc perle et grain de bois texturé cerise.

Vacuum formed PVC finished colors include silver metallic, pearl white and textured grain cherry wood.

MURS À RAINURES / SLAT WALLS

**Conception
avec vis
invisibles
Hidden Screw
Design**

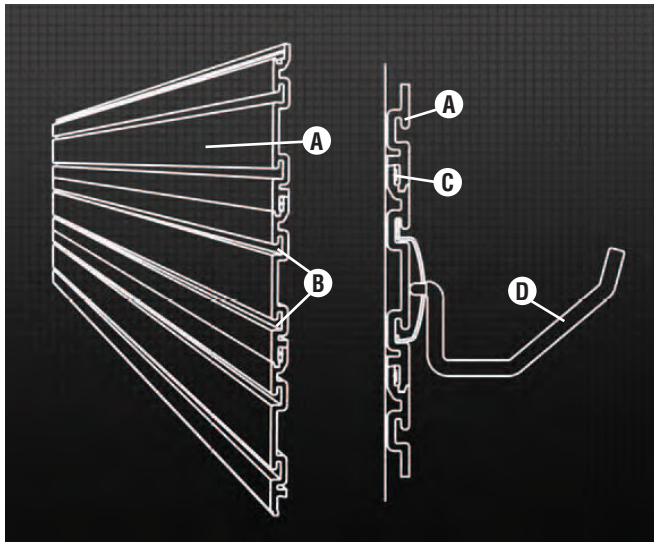

A Construction en PVC extrudé / Extruded PVC Construction

Une couleur constante et un ajustement de précision pour une installation parfaite à chaque fois. Légère, robuste, durable et sans entretien, la construction en PVC vierge résiste à la déformation, à la cambrure, à l'eau et aux moisissures. Fabriqué avec précision selon un procédé d'extrusion à grande chaleur qui assure que les plus hauts standards soient respectés avec chaque production de planchettes murales. Le matériau est traité pour rayons UV et la conception solide de la couleur empêche les égratignures et les bosses de paraître lui gardant ainsi une apparence fraîche pour une longue période.

Consistent color and a precision fit for a perfect installation every time. Lightweight, strong, durable and maintenance free, virgin PVC construction resists warping, bowing and is water and moisture resistant. Manufactured with a precision high heat extrusion process that ensures the highest standards are met with every production run of slat wall and trim. PVC material is UV treated and the solid color design keeps scratches and dings from showing keeping it looking fresh and new over a long period of time.

MEISSH4
48”L/WX 48”H
5 crochets 2” / (5) 2” Hooks
5 crochets 4” / (5) 4” Hooks

MEISSH2
48”L/WX 24”H
5 crochets 2” / (5) 2” Hooks
5 crochets 4” / (5) 4” Hooks

B 3” au centre, encavures en “L” / 3” on Center “L” Style Slots

Utilise des encavures en “L” au lieu du traditionnel “T”. Cette différence empêche l'accumulation de moisissure, de poussière et de débris dans les rainures. Les fentes de 3” sont conçues pour recevoir notre ligne complète de crochets, paniers, tablettes et supports pour vélo. Accomode aussi la plupart des crochets et supports disponibles sur le marché.

Utilizes an “L” style slot instead of the traditional “T” style design, this difference keeps unwanted moisture, dust and debris from accumulating in the downward groove. The 3” on center slots are designed to work with our complete line of locking S, J, Loop and standard hooks, baskets, shelves and bicycle racks. Also accommodates most slat wall hangers and hooks that are available in the market.

C Conception avec vis invisibles / Hidden Screw Design

Nous avons développé le premier concept de planches murales avec vis invisibles disponible sur le marché. Chaque panneau utilise un concept français de crampons qui couvre les vis de la pièce précédente, une première de Install Bay! Chaque panneau peut être installé avec des vis ordinaires pour murs secs de 2” sans avoir besoin de vis de couleur assortie. *Install Bay has designed, developed and patented the first hidden screw slat wall available on the market. Each panel utilizes a French cleat design that covers the screws from the previous 6” piece of wall, an industry first only from The Install Bay. Each panel can be screwed to the studs with a standard 2” drywall screw, no need for expensive matching painted head screws.*

D Accessoires de rangement / Organization Accessories

Une ligne complète d'accessoires pour ranger vos outils de jardinage, vélos, chaussures et équipements de sport pour une organisation pratique de votre garage. Plaques de dos en acier poudré, super robustes, attachées à des crochets d'acier de large diamètre et charpentes de panier avec fils multiples soudés assurent une résistance supérieure pour les objets lourds et volumineux.

A complete line of the key accessories to arrange your garden tools, bicycles, shoes and sports gear for quick and convenient organization of your garage. Heavy duty, powder coated, steel back plates attached to large diameter steel hooks and basket frames with multiple wire welds ensures superior strength for heavy and bulky items.



12 VOLTS



KLAXONS / HORNS



LONG HORNS™

W417
120 db.
Flûtes à air. Incl.: relais, tuyau et quincaillerie de montage.
Air horns. Incl.: relay, hose and all mounting hardware.



DUKES OF HAZARD

Flûtes en plastique. Compresseur à haut rendement sans entretien 12 volts. Incl.: relais et quincaillerie de montage.
Plastic trumpets. 12 volts heavy duty compressor which is maintenance free. Incl.: relay and mounting hardware.

W430
5 trompettes/trumpets • 120 db
Dixieland (Dukes of Hazard)



AIR MAX™

W403
Flûtes à air
Air horns
Plastique / Plastic
Chrome
12 Volts - 118 db.
Dim.: 8 1/2" & 4 3/8"



TWIN POWER™

W200
Flûtes électriques
Electric horns
12 Volts - 118 db.
Dim.: 11" & 8 1/2"



POWERHOUSE™

W418
Flûtes à air de toit pour camions, RV'S et fourgonnettes.
Roof mount air horns for trucks, RV'S and Vans
120 db - 390/435Hz.



SILVER STREAK DD™

W836
Flûtes à air avec compresseur d'entraînement direct.
Son de train.
Train sound air horn with direct drive compressor
119 db - 376/383Hz.



CANNON BALL EXPRESS™

W837
Flûtes à air / Air horns
152 db. - 307Hz
16 1/2" L x 14 3/4" x 11" H
Solénoïde électrique: 12 Volts
Electric solenoid: 12 Volts

Exige un système d'air compresseur à bord, minimum 3 gallons de stockage.
Requires an on-board air system, minimum 3 gallon storage.
(W840 Recommandé / Recommended)

SYSTÈME DE TURBO COMPRESSEUR & RÉSERVOIR ALLONGÉ TURBO COMPRESSOR & EXTENDED TANK SYSTEM



W840

- Réservoir / Tank size: 18" L x 5" x 5 3/4" H
- Capacité du réservoir Tank capacity: 5 1/2 L
- Compresseur / Compressor: L 6 1/2" x W 3 1/2" x H 5"
- 12 Volts / 12 amp.
- 80psi - off 110psi



E-Z HORN™

W496
Flûte électronique portative. Incluant crochet pour ceinture & sangle pour poignet. (pile 9 volt non incluse).
Hand held electronic horn. Quick release belt clip & lanyard hand wrist strap included. (9-Volt battery not included).



HANDY HORN™

W490
Flûte à air portative. Son super bruyant. Idéal pour bateau, évènement sportif, camping, etc.
Hand held horn. Extra loud sound. Ideal for boating, sporting events, camping, etc.



RECHARGE REFILL

W495
8 oz.



KLAXONS / HORNS



W519

Flûtes à air à 2 tonalités / 2 tone Air horns
CHROME
12 Volts - 118 db. - 530/680Hz
4 1/4" L x 2 1/2" x 4 1/2" H



W419

Flûtes à air à 2 tonalités / 2 tone Air horns
12 Volts - 118 db. - 530/680Hz
4 1/4" L x 2 1/2" x 4 1/2" H



FUN HORN™

WM330
12 Volts - 114 db.
Avertisseur à l'ancienne
Old fashion horn



LOUD ONE™

12 Volts - 115 db.
Universel O.E. 2 terminaux.
O.E. Universal 2 terminals.

W310-2T
Ton grave
Low tone
410Hz

W315-2T
Ton aigu
High tone
510Hz



MAXI SOUND™

W320-2T
ROUGE
RED

UNIVERSEL / UNIVERSAL
ENS. 2 / SET OF 2
Flûtes électriques
Electric horns
1 Ton grave et 1 Ton aigu
1 high Tone, 1 low Tone
12 Volts - 114 db.
400/480Hz

W325-2T
CHROME



BULL HORN™

W340
12 Volts - 115 db.



JUKE BOX™



WM336
105 db.

Avertisseur musical électronique avec clavier de piano. Incluant 34 pièces musicales préprogrammées, en plus vous pouvez programmer vos propres pièces de 28 notes.
Electronic musical horn with piano keyboard. Includes 34 pre-programmed tunes, plus you can program your own 28 note song.

ANIMAL HOUSE™



W345
105 db.

Avertisseur électronique avec 69 sons différents: 9 animaux, 10 sirènes et 50 pièces musicales. Peut être utilisé comme un système d'adresse publique avec le microphone inclus.

Electronic horn with 69 different sounds; 9 animal, 10 siren sounds and 50 musical songs. Use the included microphone to convert the horn into a powerful P. A. system.

WOLF WHISTLE™



W350
Attire l'attention avec un bruit de sifflement à 2 tonalités, aigu et extra fort.
Will attract attention with its shrill, extra loud, 2 tone whistle sound.

AVERTISSEUR DE RECUL BACK-UP ALARM



WBA-52
87 db.

TORINO

KLAXONS COMPACTS / COMPACT TRUMPET HORNS

Vendu à la paire / Sold in pairs



TSTR108
Rouge / Red
12 Volts
5" x 4" x 3"



TSTR109
Plaqué chrome / Chrome plated
12 Volts
5" x 4" x 3"

FLÛTES À AIR DOUBLE / DUAL AIR HORNS



TSTR106
Plaqué chrome / Chrome plated
12 Volts • 116 dB
8.5" x 3" & 6.25" x 3"



TSTR107
Rouge / Red
12 Volts • 116 dB
8.5" x 3" & 6.25" x 3"



FLÛTES À AIR EN PLASTIQUE AVEC COMPRESSEUR PLASTIC AIR HORNS WITH COMPRESSOR

3 flûtes, compresseur avec filtre à air, relais, support de montage.
3 horns, compressor with air filter, relay, mounting brackets.



HE003001671
12 Volts • 118 dB
Ton triple / Triple tone

2 flûtes, compresseur avec filtre à air, relais, support de montage.
2 horns, compressor with air filter, relay, mounting brackets.



HE003001651
12 Volts • 118 dB
Ton double / Dual tone

KLAXONS COMPACTS COMPACT TRUMPET HORNS

Vendu à la paire / Sold in pairs

2 klaxons en plastique, relais et support de montage.
2 plastic horns, relay and mounting brackets.



HE007424801
12 Volts • 110 dB
5" x 3 7/32" x 4 5/16"
boîte de présentation / display box

FLÛTE "SUPERTONE" DOUBLE TWIN SUPERTONE HORN

Un unité à tons élevés, un à ton bas, relais, support de montage et instruction de montage.
One high-tone unit, one low-tone unit, relay, mounting brackets, and mounting instructions.



HE003399803
12 Volts • 118 dB • 2 x 5.5 Amp
500 Hz High-tone • 300 Hz Low-tone

SUPERFLOW®

COMPRESSEURS / COMPRESSORS



QHV35

**INTENSITÉ MAX.
MAX AMPERAGE**

14A

PSI MAX. / MAX PSI
150

DÉBIT / FLOW RATE
0.75 pi.cu./min
0.75 CFM

- Gonfle un pneu tourisme en moins de 2 min.*
- Se branche dans l'allume-cigare
- Boyau de 36"
- Câble d'alimentation de 10'
- Sac de transport en nylon pratique
- Inclant 3 adaptateurs pour gonfler ballons, pneumatiques et jouets
- *Inflates a passenger car tire in under 2 min.**
- *Powers from a car cigarette-lighter*
- *36" hose*
- *10 ft. power cord*
- *Convenient nylon carry bag*
- *Includes 3 adapter nozzles for inflating sports balls, rafts and toys*



QHV40A2

**INTENSITÉ MAX.
MAX AMPERAGE**

15A

PSI MAX. / MAX PSI
150

DÉBIT / FLOW RATE
1.06 pi.cu./min
1.06 CFM

- Gonfle un pneu tourisme en moins de 1 min.*
- Se branche dans l'allume-cigare
- Boyau de 16' à déclenchement rapide
- Câble d'alimentation de 10'
- Sac de transport en nylon pratique
- Inclant 3 adaptateurs pour gonfler ballons, pneumatiques et jouets
- *Inflates a passenger car tire in under 1 min.**
- *Powers from a car cigarette-lighter*
- *Quick release 16 ft. coil hose*
- *10 ft. power cord*
- *Convenient nylon carry bag*
- *Includes 3 adapter nozzles for inflating sports balls, rafts and toys*

Lampe de travail
à DEL incorporée

Built-in
LED worklamp



QMV50

**INTENSITÉ MAX.
MAX AMPERAGE**

30A

PSI MAX. / MAX PSI
150

DÉBIT / FLOW RATE
2.54 pi.cu./min
2.54 CFM

- Gonfle un pneu de camion en moins de 4 min.*
- Gonfle un pneu tourisme en moins de 1 min.*
- Se branche directement à la batterie
- Boyau de 16' à déclenchement rapide
- Câble d'alimentation de 8'
- Sac de transport en nylon pratique
- Inclant 3 adaptateurs pour gonfler ballons, pneumatiques et jouets
- *Inflates a full size truck tire in under 4 min.**
- *Inflates a passenger car tire in under 1 min.**
- *Powers directly from a car battery*
- *Quick release 16 ft. coil hose*
- *8 ft. power cord*
- *Convenient nylon carry bag*
- *Includes 3 adapter nozzles for inflating sports balls, rafts and toys*



QMV89G

**INTENSITÉ MAX.
MAX AMPERAGE**

45A

PSI MAX. / MAX PSI
150

DÉBIT / FLOW RATE
3.17 pi.cu./min
3.17 CFM

- Gonfle un pneu de camion en moins de 1.5 min.*
- Gonfle un pneu tourisme en moins de 30 sec.*
- Se branche directement à la batterie
- Boyau de 24' à déclenchement rapide
- Câble d'alimentation de 10'
- Sac de transport en nylon pratique
- Inclant 3 adaptateurs pour gonfler ballons, pneumatiques et jouets
- *Inflates a full size truck tire in under 1.5 min.**
- *Inflates a passenger car tire in under 30 sec.**
- *Powers directly from a car battery*
- *Quick release 24 ft. coil hose*
- *10 ft. power cord*
- *Convenient nylon carry bag*
- *Includes 3 adapter nozzles for inflating sports balls, rafts and toys*

*Basé sur : pneu tourisme R16.5R13 & pneu de camion P265/75R16 / Based on : passenger car tire R16.5R13 & full size truck tire P265/75R16



RÉSERVOIR D'AIR COMPRIMÉ / COMPRESSED AIR TANK

SB2746



- Régulateur 250PSI intégré
- 22 pi. cu. par minute maximum (680 litres par minute)
- Gonfle les pneus rapidement et facilement
- Assez de puissance pour opérer un petit outil pneumatique
- Entièrement portable - peut être utilisé hors route, en VR ou tous les jours
- Sac de transport inclus
- Boyau à air avec raccord de gonflage
- *250PSI Integrated Regulator*
- *Max. of 22 Cubic Feet Per Min (680 Liters Per Min)*
- *Inflates tires quick and easy*
- *Enough Power to run small air tools*
- *Completely portable - can be used for off road, RV or the everyday use*
- *Carrying bag included*
- *Air hose with air chuck*





COMPRESSEURS D'AIR 12 V / 12 V AIR COMPRESSORS



H98261

Ens. de 3 adaptateurs. Câble d'alimentation de 3 mètres avec fusible. Gonfle le pneu à 35 psi en 4,5 min. Longueur approx. conduite d'air : 48 cm.
3-piece adapter kit. Fitted with fused power plug & 3 meter cable. Inflates tire to 35 psi in 4.5 min. Air line length approx.: 48 cm.

NUMÉRIQUE AVEC LUMIÈRE À DEL DIGITAL WITH LED LIGHT



H98263

Ens. de 3 adaptateurs. Mode de pression pré-réglé avec arrêt automatique. Gonfle le pneu à 35 psi en moins de 3 min. Lumière rouge pour SOS et lumière blanche pour l'éclairage de nuit. Fourni avec étui de rangement pratique et valve de dégonflage de pneu.

3-piece adapter kit. Preset pressure mode with automatic cut off. Inflates tire to 35 psi in under 3 min. Red light for SOS & white light for night time illumination. Complete with handy storage case and a tire deflation valve.



TAPETTE À MOUCHE ÉLECTRONIQUE ELECTRONIC BUG SWATTER



Pri128010

Fonctionne avec 2 piles AA (non incluses)
Powered by 2 AA batteries (not included)

VENTILATEUR À PINCE CLIP-ON FAN



Pri060503

6' de fil. 2 vitesses.
6' cord. 2 speeds.

RÉCEPTACLE 12V 12V RECEPTACLE



Pri085015

1 5/8" x 2 5/8"

Incl.: bague d'accouplement, fil de garde, cosse et plaque murale plaqué chrome.
Incl.: adapter ring, ground wire, terminal lug and chrome plated wall plate.

CORDON PROLONGATEUR AVEC PINCE DE PILE EXTENSION CORD WITH BATTERY CLIPS



Pri080915

10' de fil / 10' of wire. 12 Volts.

CORDON PROLONGATEUR COIL EXTENSION CORD



Pri080918

15' de fil / 15' of wire. 12 Volts.
Non emmêlant / Tangle free

ADAPTATEUR 3-VOIES 3-WAY ADAPTER



Pri085045

3 voies. Fusible 10 amp protège contre la surcharge
3-way. 10 amp fuse protects against overload.

LAMPE TÉMOIN TEST LIGHT



Pri089010

12 V

DISJONCTEURS CIRCUIT BREAKERS



Pri163020

20 Amps

Pri163030

30 Amps

Pri163040

40 Amps

Pri163050

50 Amps

VOLTMÈTRE NUMÉRIQUE DIGITAL VOLTMETER



Pri122020

Détermine l'état de la batterie
Determines vehicle battery condition

MONITEUR DE TEMPÉRATURE ET HORLOGE NUMÉRIQUE DIGITAL TEMPERATURE MONITOR AND CLOCK



Pri123025



VENTILATEUR / FAN



21-145

6.5" • Oscillant / Oscillating

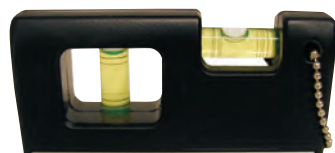

NIVEAU AVEC AIMANT MAGNETIC LEVEL

Pri280501

BATTERIES / BATTERIES

LES BATTERIES OPTIMA® SONT 15 FOIS PLUS RÉซิสTANTES À LA VIBRATION ET ONT UNE RÉซิสTANCE SUPÉRIEURE À LA CHALEUR.
 ELLES SONT ANTIDÉVERSANTES, S'INSTALLENT PRATIQUEMENT DANS N'IMPORTE QUELLE POSITION ET SANS ENTRETIEN.
 THE OPTIMA® BATTERIES ARE OVER 15 TIMES MORE RESISTANT TO VIBRATION AND HAVE SUPERIOR HEAT RESISTANCE.
 IT'S SPILL-PROOF, CAN MOUNT IN ALMOST ANY POSITION AND IS MAINTENANCE FREE.



Les batteries OPTIMA envoient un plus haut niveau de puissance au démarreur.
 OPTIMA batteries deliver a higher level of power to the starter.

**BATTERIES MARINE / VR
 MARINE / RV BATTERIES**

La Technologie SPIRALCELL® donne une réserve d'énergie plus longue, se recharge plus rapidement, et dure deux fois plus longtemps qu'une batterie marine/VR traditionnelle.

SPIRALCELL® Technology means more running time, faster recharge, and up to twice the life of traditional marine and RV batteries.



**BATTERIES À DÉCHARGE POUSSÉE
 DEEP CYCLE BATTERIES**

Si votre véhicule a beaucoup d'accessoires comme des phares auxiliaires, treuils, hydrauliques ou système audio de haute performance.

If your vehicle has a lot of accessories like running lights, winches, hydraulics or high-performance stereo systems.



	Cold Cranking Amps @ 0F	Cranking amps @ 32°F	Reserve Capacity	Capacity (C/20 rate)	Internal resistance (ohms)	Length	Dimensions Width	Height	Minimum Weight (lbs)	Post type	BCI Group
COUVERT ROUGE / RED TOP											
OP25	720	910	90	44	.0030	9 5/16"	6 13/16"	7 5/8"	31.7	SAE Post	25
OP35	720	910	90	44	.0030	9 5/16"	6 13/16"	7 5/8"	31.7	SAE Post	35
OP3478	800	1000	100	50	.0030	10"	6 7/8"	7 13/16"	38.8	Dual SAE GM	34/78
OP7525	720	910	90	44	.0030	9 5/16"	6 13/16"	7 5/8"	33.1	Dual SAE GM	75/25
OP78	800	1000	100	50	.0030	10"	7 1/4"	7 13/16"	39.5	Side Terminal	78
COUVERT JAUNE / YELLOW TOP											
OPD35	620	770	100	48	.0030	9 3/8"	6 3/4"	7 11/16"	36.4	SAE Post	35
OPD3478	750	870	120	55	.0028	10"	6 7/8"	7 13/16"	43.5	Dual SAE GM	34/78
OPD34	750	870	120	55	.0028	10"	6 7/8"	7 13/16"	42.9	SAE Post	34
OPD31A	900	1125	155	75	.0025	12 13/16"	6 1/2"	9 3/8"	59.8	SAE Post	31A
OPD51	450	575	66	38	.0046	9 5/16"	5 1/16"	8 15/16"	26	SAE Post	51
OPD51R	450	575	66	38	.0046	9 5/16"	5 1/16"	8 15/16"	26	SAE Post	51R
COUVERT BLEU / BLUE TOP											
OP34M	800	1000	100	50	.0030	10"	6 7/8"	7 13/16"	38.4	Dual SAE & 5/16" Stainless stud	34
OPD34M	750	870	120	55	.0028	10"	6 7/8"	7 13/16"	43.5	Dual SAE & 5/16" Stainless stud	34

CHARGEURS DE BATTERIES / BATTERY CHARGERS



CTUS3300

Notre chargeur intelligent le plus populaire, le plus flexible et à usages multiples. Idéal pour automobile, voiture ancienne, embarcation à usage personnel, bateaux avec une batterie, bateaux avec une batterie de démarrage et de service, scooter, motocyclette, Quad/VTT, tondeuse à gazon, véhicule récréatif et tracteur.

Perfect for vintage cars, boats with one battery, boats with start & service battery, boats with start & service bank, scooter, motorcycle, Quad/ATV, lawnmower, caravan, and tractor.



CTUS800

Le plus petit chargeur 12V de CTEK offre une technologie très moderne. Idéal pour la charge de plus petites batteries 12 V dans les motocyclettes, les motomarines, les VTT et les tondeuses à gazon. Il est aussi idéal pour la charge d'entretien de batteries de "dimension normale" telles que les batteries d'automobiles. Chargeur à 6-étapes compact et complètement automatique pour batteries 12V de 1.2-32 Ah et idéal pour la charge d'entretien jusqu'à 100 Ah. Il ne fait pas d'étincelles, il est protégé contre l'inversion de polarité et à l'épreuve de court-circuit.

Perfect for charging smaller 12 V batteries that can be found in motorcycles, jet skis, ATVs and lawnmowers. It is also suitable for maintenance charging "normal-sized" batteries such as car batteries. The unique display allows the user to follow the entire charging process. The US 0.8 is a compact and fully automatic 6-step charger for 12 V batteries from 1.2-32 Ah and is suitable for maintenance charging up to 100 Ah.



CT56-864

Offre un diagnostic de la batterie qui indique si une batterie peut recevoir ou retenir la charge. Une fonction de reconditionnement spécifique qui restaure les batteries stratifiées et profondément déchargées. Une charge d'entretien unique et un mode pour la charge optimisée durant les journées froides d'hiver. Un chargeur à 8-étapes complètement automatique qui fournit un choix de 0.8 A ou de 4.3 A aux batteries 12 V.

Fully automatic 8-step charger that delivers selectable 0.8 A or 4.3 A to 12 V batteries from 1.2-110 Ah and is suitable for maintenance charging up to 160 Ah. The charger is splash and dust proof, designed to protect vehicle electronics and non-sparking, reverse polarity protected and short-circuit proof.



CTUS7002

Le chargeur de batterie idéal pour votre véhicule récréatif, votre automobile et votre bateau. Grâce à son mode ALIMENTATION (SUPPLY) le chargeur de batterie fournit du pouvoir même sans batterie. Le mode ALIMENTATION (SUPPLY) est indispensable durant le changement de batterie parce qu'il évite de perdre les paramètres de programme compliqués. Idéal pour voiture ancienne, bateaux avec une batterie, bateaux avec batterie de démarrage et de service, scooter, motocyclette, Quad/VTT, tondeuse à gazon, véhicule récréatif et tracteur. Il inclut deux câbles de connexion interchangeables, un avec des pinces, et un avec des cosses annulaires.

The ideal battery charger for your caravan, car and boat. The battery charger is well suited for all-year use. Thanks to its SUPPLY mode the battery charger provides power even without a battery. The supply mode is indispensable when changing the battery as you avoid losing program settings.



CT56-674

Le Chargeur Intelligent avec un pouvoir maximum pour charger rapidement. Chargeur de batterie à 8-étapes, avec un mode de bascule primaire complètement automatique. Un chargeur puissant pour batteries 12V qui exigent une charge rapide comme dans les garages, les VR, les bateaux et naturellement les automobiles. Contrairement aux anciens chargeurs de batterie traditionnels, les chargeurs CTEK sont conçus pour permettre de se concentrer sur la simplicité, la sécurité et la flexibilité.

An 8-step, fully automatic primary switch mode battery charger. For 12V batteries that require rapid charging such as in garages, RV's, boats and cars. Unlike traditional battery chargers CTEK chargers are designed with focus on simplicity, safety and flexibility.



ACCESSOIRES POUR CHARGEURS DE BATTERIES / BATTERY CHARGERS ACCESSORIES

ANNEAU D'INDICATEUR DE CONFORT COMFORT INDICATOR EYELET



CT56-382

L'Indicateur de Confort démontre facilement l'état de charge de la batterie et fait en sorte que la batterie peut toujours recevoir les soins nécessaires. Il est tout à fait idéal pour une installation permanente sur les batteries qui sont difficiles à atteindre, par exemple sur la motocyclette, la tondeuse à gazon et la motomarine. Conçu pour s'adapter aux chargeurs de batterie CTUS 800, CTUS 3300, CTUS 7002, et CT56-864.

Comfort Indicator easily shows the status on the battery and makes sure that the battery can always get the care it needs. It is perfectly suited for permanent installation on batteries that are hard to reach, for example on the motorcycle, lawn mower and Jet Ski. CTEK Comfort Indicator can prolong the life expectancy of the battery as it makes sure it can always be fully charged and it indicates when the harmful sulfation process begins. Designed to fit CTUS 800, CTUS 3300, CTUS 7002, and CT56-864 battery chargers.

PANNEAU D'INDICATEUR DE CONFORT COMFORT INDICATOR PANEL



CT56-380

Le Panneau Indicateur de Confort démontre facilement l'état de charge de la batterie et fait en sorte que la batterie peut toujours recevoir les soins nécessaires. Conçu pour s'adapter aux chargeurs de batterie CTUS 800, CTUS 3300, CTUS 7002, et CT56-864.

Comfort Indicator Panel easily shows the status on the battery and makes sure that the battery can always get the care it needs. Designed to fit CTUS 800, CTUS 3300, CTUS 7002, and CT56-864 battery chargers.

INDICATEUR DE CONFORT DE LA PRISE DE L'ALLUME-CIGARE COMFORT INDICATOR CIG PLUG



CT56-870

Un accessoire qui fournira aux propriétaires d'automobile un moyen simple d'identifier l'état de la charge de leur batterie, sans avoir besoin de soulever le capot.

A simple way to tell the state of charge on the battery without having to lift the hood.

PRISE DE L'ALLUME-CIGARE CIG PLUG



CT56-263

Permet de charger la batterie par la prise de l'allume-cigare. Conçu pour s'adapter aux chargeurs de batterie CTUS 800, CTUS 3300, CTUS 7002, et CT56-864.

Enables charging the battery through the cigarette outlet. Designed to fit CTUS 800, CTUS 3300, CTUS 7002, and CT56-864 battery chargers.

* NOTEZ QU'IL DOIT Y AVOIR DU POUVOIR DANS LA PRISE DE L'ALLUME-CIGARE QUAND LE VÉHICULE N'EST PAS EN MARCHÉ.

* NOTE THAT THE VEHICLE NEEDS TO HAVE POWER ON THE CIGARETTE OUTLET WHEN NOT IN USE.



CT56-047

Fil de connexion avec prise d'allume-cigare
Connection lead with cigarette plug



BATTERIES À DÉCHARGE PROFONDE • Marine & VR • DEEP CYCLE BATTERIES

LA PUISSANCE. LA PERFORMANCE. LA PRODUCTIVITÉ. LA MEILLEURE. GROUPE BCI: 24.
THE POWER. THE PERFORMANCE. THE PRODUCTIVITY. THE BEST. BCI GROUP: 24.



24DC24



24DCDEMONE



24DP550

	Electrical Capacity			Physical specifications								Product Footnote
	20 AH Rate	Cranking MCA	RC Minutes	Length		Width		Height		Weight		
				in.	mm.	in.	mm.	in.	mm.	lbs.	kgs.	
24DCDEMONE	95	730	140	10.88	276	6.75	171	9.38	238	50	23	EJK
24DC24	85	560	110	10.88	276	6.75	171	9.38	238	44	20	EJK
24DP550	75	550	85	10.88	276	6.75	171	9.38	238	40	18	EJL

CHARGEURS POUR BATTERIE / BATTERY CHARGERS

ACCUMATE 6/12



CHARGEUR AUTOMATIQUE DE 900MAMP POUR LES BATTERIES AU PLOMB-ACIDE DE 6V & 12V DE TOUT GENRE.
Idéal pour le maintien des batteries utilisées de façon saisonnière ou celles des véhicules entreposés, incluant les véhicules classiques et les batteries utilisées pour les applications de puissance en réserve.

PROGRAMME DE CHARGEMENT EN 3 ÉTAPES - Charge la batterie avec du courant de 9.0A et la garde complètement chargée quand elle n'est pas utilisée activement, aucun risque de surchargement.

SÉCURITAIRE À 100% - Inclut un interrupteur à fusible thermique à réarmement automatique qui prévient le chargeur du circuit de sortie s'il y a excédant de la température sûre.

FACILE À UTILISER - Sélectionner 6 ou 12 volts par un sélecteur à l'arrière du chargeur, connecter la batterie au support de puissance. Le restant est automatique. Recommandé pour tout genre d'utilisation de batterie au plomb-acide jusqu'à 50Ah. S'alimente avec 2 connecteurs détachables et interchangeables de batterie SAE. Approuvé par ITS à UL & CSA sécurité standard pour les chargeurs à batterie.

AUTOMATIC 900MAMP CHARGER FOR BOTH 6V & 12V LEAD-ACID BATTERIES OF ALL TYPES.

Ideal for maintaining batteries of seasonally used or stored vehicles, including classic vehicles and deep-cycle batteries used in stand-by power applications.

3-STEP CHARGING PROGRAM - Charges the battery with 0.9A current and keeps the battery fully charged when not in active use, without risk of over-charging.

100% SAFE - Includes an auto-resetting thermal fuse switch that prevents the charger's output circuit from exceeding a safe temperature.

EASY TO USE - Select 6 or 12 volt by sliding selector on rear of charger, connect to battery, then to the power socket. The rest is automatic.

Recommended for use on all types of lead-acid batteries up to 50Ah. Supplies with 2 detachable & interchangeable SAE battery connectors.

Approved by ITS to UL & CSA safety standards for battery chargers.

LE FACILE À COMPRENDRE DE LA BATTERIE ET ANALYSEUR DE SYSTÈME DE CHARGEMENT POUR TOUTES LES BATTERIES DE DÉMARRAGE 12V.

Le mini TestMate est plus que juste un voltmètre, c'est un enregistreur super rapide de baisse instantané de volt pendant que le moteur tourne - le meilleur indicateur d'un démarreur à batterie avec la capacité de fournir la puissance quand le moteur en a le plus de besoin. Lorsque le moteur est en marche, il vérifie si le système de chargement est disponible et ramène la batterie à charge pleine. Cette unique batterie de véhicule portable et testeur de système de chargement:

1- Vérifie le voltage de la batterie - Le niveau de voltage de votre batterie est une indication de sa santé.

2- Vérifie la puissance de démarrage de la batterie - Une lecture dans la zone rouge indique un problème!

3- Vérifie le système de chargement du véhicule - Est-ce que le système de chargement cause un problème? Pour tout les véhicules avec un système de batterie 12V - Plusieurs grosseurs de batteries, plusieurs systèmes de chargement. 18 DEL indiquent complètement le niveau de démarrage et de chargement - de 7V à 15V. Résistant à la lumière et à l'eau.

The easy-to-understand battery & charging system analyzer for all 12V starter batteries. The testMate mini is more than just a voltmeter, it's a super fast recorder of instant volt drop during engine cranking - the best indication of a starter battery's ability to deliver power when the engine needs it most. Once the engine runs it checks if the charging system is able to bring the battery back to full charge. This unique, handheld on vehicle battery & charging system tester:

1- Checks battery voltage - Your battery's rest voltage is an indication of battery health.

2- Checks battery starting power - A reading in the red zone indicates a problem!

3- Checks vehicle charging system - Is the charging system causing the problem? For any vehicle with a 12V battery system - Any battery size, any charging system. 18 LEDS indicate full cranking & charging range - from 7V thru 15V. Light & water resistant.



TTS-121

TESTMATE mini

OPTIMATE 4



TTM-141DP

Comme tous les modèles OptiMate avant celui-ci, le microprocesseur **OptiMate 4 peut sauver les batteries négligées**, mais le OptiMate 4 est bien plus efficace avec un nouvel action double de désulfatation **RÉCUPÉRATION + RÉCUPÉRATION TURBO**. Pour les batteries déchargée négligée, le mode **RÉCUPÉRATION** s'engage automatiquement tandis que le mode de **RÉCUPÉRATION TURBO** s'engage pour les batteries plus sévèrement négligées.

Comme tous les autres OptiMate, OptiMate 4 charge la batterie, vérifie qu'elle soit totalement rechargée comme à son état de santé de base, contrôle et détecte les éléments des batteries mortes.

- Le courant de sortie maximum va jusqu'à 0.8A sans consommation d'énergie montante

- Délai de 48 heures sur les étapes jusqu'aux premiers essais cycliques pour que le drain de batterie évite de gaspiller du temps et de l'énergie sur les batteries avec un élément non court-circuité.

- 5 résultats possibles des essais horaires cycliques pour la puissance drainage/rétention soient affichés en une combinaison de DEL vert, jaune et rouge.

- Boîtier scellé étanche IP64 avec option de support intégré

- Nouvelles douilles de câble pour éviter l'isolement dans les températures ultra froides et nouvelles connections étanches SAE Mais, l'attribut le plus important de l'OptiMate 4, aussi bien que tous les OptiMates, c'est la sécurité, la maintenance optimale de votre batterie durant un long temps d'entreposage réalisé par son cycle d'entretien délicat ce qui permet automatiquement à la batterie de se reposer pendant 30 minutes de chaque heure du cycle de maintenance pendant qu'il reste connecté.

Aujourd'hui, plusieurs personnes cherchent des manières pour recycler ou pour réutiliser les produits et oublie totalement une occasion en or de s'aider eux-mêmes et la planète par la désulfatation et le récupération de leurs batteries plomb-acide. Les batteries plomb-acide qui deviennent déchargées (particulièrement dans les véhicules utilisés de façon saisonnière) deviennent sulfatées et peuvent ne pas recevoir très longtemps une charge d'un chargeur standard.

Like all optiMate models before it, the microprocessor controlled OptiMate 4 can save neglected batteries, but the OptiMate 4 is even more effective, with a new dual-stage RECOVERY + TURBO RECOVERY desulfating action. For neglected deep-discharged batteries the RECOVERY mode engages automatically, while the TURBO RECOVERY mode engages for more severely neglected batteries.

Like all other OptiMates, OptiMate 4 then charges the battery, verifies that the battery is as fully charged as its basic state of health allows, and then checks for & detects dead battery cells.

- Maximum output current increased to 0.8A without increasing energy consumption

- 48 hour time limit on stages up to the first of the cyclic tests for battery drain to avoid wasting time and energy on batteries with a shorted-out cell.

- 5 possible results of the cyclic hourly tests for power drain/retention are displayed on a combination of green, yellow & red TEST LEDs.

- IP64 weatherproof sealed enclosure with built-in mounting option

- New cable bushings avoid insulation stress in ultra-cold temperatures & new SAE weatherproof connections. But, the most important attribute of the OptiMate 4, as well all OptiMates, is the safe, optimal maintenance of your battery during long term storage, achieved by its gentle maintenance cycle which automatically allows the battery to rest for 30 minutes of each hour of the maintenance cycle while it remains connected.

Today many people are looking for ways to recycle or reuse products and totally miss a golden opportunity to help themselves and the planet by desulfating & recovering their lead-acid batteries. Lead-acid batteries that become discharged, (particularly in vehicles that are seasonally used) become sulfated and can no longer receive a charge from a standard charger.

TESTEURS / TESTERS



MW7155

TESTEUR ABS AVEC SOLUTIONS DE RÉPARATION OPTIONNELLES

- Pour véhicules de 1996 et +
- L'affichage tout en un montre 25 informations vitales en une fois
- Facile à utiliser
- Identifie le type et le total des codes retrouvés
- Définition des codes à problèmes
- Rapport complet du diagnostic
- Causes probables
- Pourrait même réparer et plus encore

ABS TESTER WITH OPTIONAL REPAIR SOLUTIONS

- 1996 and newer vehicles
- Patented all in one display shows 25 vital pieces of info at one time
- Easy to use
- Identifies type & total codes retrieved
- Trouble codes definitions
- A full diagnostic report
- Probable causes
- Most likely fix and more



MW7165

TESTEUR NUMÉRIQUE

- Affichage numérique et codes couleur
- Les lumières DEL procurent une méthode de mesure de la tension facile, rapide et précise

DIGITAL TEST LIGHT

- Digital display and color coded
- LED's offer a quick, accurate and easy way to measure voltage



TESTEUR DE BATTERIE ET D'ALTERNATEUR BATTERY & ALTERNATOR TESTER



112741
12V

BOÎTE DE BATTERIE À DÉCHARGE PROFONDE DEEP CYCLE BATTERY BOX



Q120171*

Format / Group Size: 24 noir/black
Ins.: 10 1/2" L x 7" x 9 3/4" H
Ext.: 13 1/2" L x 9 1/4" x 10 1/4" H

Auto, camion léger, marine & VR.
Auto, Light Truck, Marine & RV.

Ens. de courroie d'attache ultra résistante inclus.
Heavy duty tie down strap kit included. (#Q120156)
*À utiliser avec le format 24, lève la batterie de 5/8" à l'intérieur de la boîte.
Use with Group 24 boxes, raises battery 5/8" inside of box.



CABLES DE SURVOLTAGE ET PINCES / BOOSTER CABLES & CLAMPS



C10G12B

10G - 12 pieds / feet
Cuivre & aluminium
Copper & aluminum

C1G25B

1G - 25 pieds / feet
Cuivre & aluminium
Copper & aluminum

C2G20B

2G - 20 pieds / feet
Cuivre & aluminium
Copper & aluminum

C4G16B

4G - 16 pieds / feet
Cuivre & aluminium
Copper & aluminum

C6G12B

6G - 12 pieds / feet
Cuivre & aluminium
Copper & aluminum

C1G25

1G - 25 pieds / feet
Cuivre / Copper

C4G20

4G - 20 pieds / feet
Cuivre / Copper

C2G20

2G - 20 pieds / feet
Cuivre / Copper

C6G16

6G - 16 pieds / feet
Cuivre / Copper



PR2014

Pinces perroquet (2)
1 rouge, 1 noir
Parrot clamps (2)
1 red, 1 black

PR2039

Pinces HD (2)
1 rouge, 1 noir
HD clamps (2)
1 red, 1 black

PLATEAU POUR BATTERIE / BATTERY TRAY



Q302121

Plateau de 13" est conçu pour les batteries du groupe de taille standard 27, fait également sur les groupes 4, 29, 31, 53, 60 & 77.
13" tray is designed for standard Group 27 size batteries, also fits Groups 4, 29, 31, 53, 60 & 77.

CÂBLES DE BATTERIE BATTERY CABLES



• 4GA •

Q7425
Noir/Black

Q8425
Rouge/Red

BLOC AIDE-DÉMARRAGE / JUMP STARTER

- Se recharge à l'aide d'une rallonge électrique domestique ordinaire
- Alarme d'inversion de polarité
- Câbles et pinces ultra robustes inclus
- Lampe d'appoint à DEL ultrapuissante incorporée



MRJUS500IB

- Puissance instantanée: 500A
- Compresseur ultra robuste pour gonfler des pneus, du matériel de sport et plus
- Voyant à DEL indiquant l'état de charge de la batterie interne
- Poignée de transport pratique
- Design plat, résistant et durable
- 500 instant-starting amps give you performance from the start
- Heavy duty compressor to inflate tires, sport material and more
- LED light signal for internal battery charge
- Practical handle for transport
- Flat design, resistant and durable

- Charger compatible with most household extension cords
- Reverse polarity alarms
- On-board cable and clamp storage
- Auxiliary heavy duty LED lamp included

CHARGEUR DE BATTERIE BATTERY CHARGER



MRBM3B Chargeur de batterie à charge lente / d'entretien Maintenance / Low charge battery Charger

- Conserve les batteries 6V et 12V à la charge optimale
- Sortie: 1A
- Keep 6V and 12V batteries at their optimal charge
- Output: 1A

INVERSEURS DE COURANT / POWER INVERTERS

- Avertisseur protégeant contre la décharge de la batterie du véhicule
- Sortie USB ou CA ou les deux (selon le modèle)
- Pinces pour batterie ou jeu de câbles inclus si nécessaire

- Warning device protects from discharge of vehicle battery
- USB or CA output or both (depending on the model)
- On-board cable and clamp included if necessary



MRPI90BBCA - 90W -

- Pour alimenter et recharger de petits appareils électroniques lors de déplacements
- La fiche pivote pour optimiser sa position en voiture ou pour le rangement
- Sortie CA et USB
- Voyant d'alimentation / d'anomalie à DEL
- To charge or re-charge small electronic devices when on the road
- The plug rotates to optimize the position in the car or for storage
- CA and USB output
- LED power supply / malfunction



MRPI800BB - 800W -

- Pour alimenter des appareils électroniques plus gros en les branchant directement à la batterie (800W en continu, 1600W à intensité maximale)
- Fournit jusqu'à 6.67A
- Deux sorties CA
- To charge bigger electronic devices by connecting them directly on the battery (800W continuous, 1600 at peak)
- Gives up to 6.67A
- Two CA output



MRPI500BBCA - 500W -

- Pour alimenter toutes sortes d'appareils électroniques dans le véhicule (jusqu'à 90W)
- Peut alimenter des appareils électroniques plus gros en les branchant directement à la batterie (500W en continu, 1000W à intensité maximale)
- Fournit jusqu'à 4.17A
- Deux sorties CA et une sortie USB
- To charge all sorts off electronic devices in the vehicle (Up to 90W)
- Can charge bigger electronic devices by connecting them directly on the battery (500W continuous, 1000 at peak)
- Gives up to 4.17A
- Two CA and one USB output



INVERSEUR DE COURANT / POWER INVERTER



2.59" x 4.17" x 6.45"

CPI480

- 800 watts maximum. 400 watts de puissance continue. Sortie USB. Prise d'allume-cigare. Câble de raccord.
- 800 watts maximum. 400 watts continuous power. USB Output. Cigarette lighter plug. Jumper cables.



CONVERTISSEUR AC / DC AC / DC CONVERTER



PCZ-3054

- 110V AC à / to 12V DC • 1 AMP.
- Bouton de sécurité inclus
Safety switch included



samlexamerica®



CHARGEURS DE BATTERIE / BATTERY CHARGERS



900RC

Télécommande en option pour les modèles 50 et 80 Amp
Optional remote control for use with 50 & 80 Amp models

CHARGEURS DE BATTERIE / BATTERY CHARGERS

SÉRIES • SEC-UL • SERIES

Entièrement automatique / Fully automatic

- Haut rendement / High efficiency
- Qualité commerciale / Commercial Grade
- Léger / Lightweight
- Fonctionnement silencieux / Quiet operation
- Conception éprouvée de l'industrie - des milliers d'unités en fonctionnement
Industry Proven Design - 1000's of units in operation
- 2 à 3 stade de chargement (sélectionnable par l'utilisateur)
2 or 3 stage charging (user selectable)
- 120 or 230 VAC, 50/60 Hz (sélectionnable par l'utilisateur/user selectable)
- Affichage pour voltmètre / Voltage meter display
- Fonctionnement automatique pour toutes les batteries plomb-acide (inondée, AGM ou Cellule de gel)
Automatic operation for ALL Lead Acid Batteries (Flooded, AGM or Gel Cell)
- Charge une batterie qui alimente ou pas un produit / Charge with a battery load - or stand alone
- Utiliser comme bloc d'alimentation ou DC UPS/Use as a power supply or DC UPS
- CPU: Circuit de protection universel - court-circuit, surcharge, inverser la polarité de la batterie
UPC: Universal Protection Circuit - short circuit, overload, reverse battery polarity
- Certifiée sécuritaire et enregistré - répond au norme UL (UL-1564), Conforme EMI à FCC section 15 (B), Classe B
Safety certified and listed - meets UL Standard UL-1564, EMI Compliant to FCC Part 15(B), Class B

Modèles 50 & 80 Amp offre aussi: 50 Amp & 80 Amp models also features:

- Mode demi-puissance - réduit le courant de charge maximum à la moitié de la capacité nominale, permet pour la recharge sécuritaire des piles à faible capacité.
"Half Power Mode" - reduces maximum charging current to half the rated capacity, allows for safe charging of lower capacity batteries
- Circuit de compensation de température de charge - pour éviter la sous / surcharge de la batterie si la température varie beaucoup
Temperature Compensated Charging Circuit - to prevent under/overcharging of battery if temperature varies extensively

	Entrée Input	Sortie Output	Courant de charge Charging current
SEC1215UL	120 VAC	12 VDC	15A
SEC1230UL	120 VAC	12 VDC	30A
SEC1250UL	120 VAC	12 VDC	50A
SEC1280UL	120 VAC	12 VDC	80A

900RC

Pour model de 50A & 80A. Câble 33'.
For 50A & 80A models. 33' cable.

CONVERTISSEURS DC-DC DC-DC CONVERTERS

SÉRIES • SDC • SERIES

À la baisse / Step down

- Compact et léger / Compact and light weight
- Non-isolé pour une utilisation dans les systèmes de prise de masse négative
Non-isolated for use in negative ground systems



	Entrée (VDC) / Input (VDC)	Sortie (VDC) / Output (VDC)	AMPS
SDC5	20-32	13.8	5A
SDC12	20-32	13.8	12A
SDC15	20-35	13.8	12A
SDC23	20-35	13.8	20A
SDC30	20-32	13.8	30A
SDC60	20-32	13.8	60A

PROTECTEURS DE BATTERIE ET MONITEUR BATTERY GUARDS & MONITOR



Protecteur de batterie Battery guard BG60 & BG200

- Les batteries durent plus longtemps
Batteries last longer
- Préviens les dommages aux composants connectés
Prevents damage to connected components
- Empêche une décharge excessive des batteries
Prevents excessive discharge of batteries



Isolateur de charge automatique Automatic charge isolator ACR160

- Utilise un relais mécanique pour séparer un démarreur parallèle et un banc de batteries auxiliaire:
Uses a mechanical relay to separate or parallel starter and auxilliary battery banks:
- Protège le démarreur de décharge poussée
Protects the starter from deep discharge
- Recharge les 2 batteries auxiliaires
Recharges the 2 battery banks



Moniteur de batterie Batterie monitor BW01

- Moniteur de batterie à micro-processeur intelligent
Intelligent, micro-processor based panel mounted battery monitor:
- Indicateur de voltage à DEL
LED voltage indicators
- Alarme sonore à des niveaux de tension haut et bas
Audio alarm at high & low voltage levels
- Programmable

	Description	AMPS
BG60	Protecteur de batterie / Battery guard	60A
BG200	Protecteur de batterie / Battery guard	200A
ACR160	Isolateur de charge automatique / Automatic charge isolator	160A
BW01	Moniteur de batterie / Battery monitor	N/A



samlexamerica®



INVERSEURS D'ONDE SINUSOÏDALE PURE / PURE SINE WAVE INVERTERS



SSW200012A

SSW150012A

SSW100012A

SSW60012A

SSW35012A

ONDE SINUSOÏDALE PURE PURE SINE WAVE

Séries d'inverseurs SSW / SSW Series Inverters

Alimentation CA fiable, À UN PRIX ABORDABLE Reliable AC Power at an AFFORDABLE PRICE

- Compact et léger / Compact & lightweight
- Surtension élevée: 2X puissance continue / High surge: 2X continuous power
- Vrai onde sinusoïdale - idéal pour les charges sensibles
True Sine Wave Power - ideal for sensitive loads
- Démarrage en douceur et de la technologie surface froide
Soft start and cool surface technology
- Les modèles de 300 & 600 Watt ont un port de chargement USB
300 & 600 Watt models have USB charging port
- 2 sorties GFCI protégé (Modèles 1000, 1500 & 2000W)
2 GFCI Protected Outlets (1000, 1500 & 2000W models)
- Protections: Thermal, surcharge de la batterie, court-circuit et défaut à la terre
Protections: Thermal, battery overload, short circuit & earth fault

Téléviseurs, chaînes stéréos, lecteurs DVD, matériel de bureau à domicile et autres charges sensibles de votre voiture, bateau, camion, VR ou batteries du système solaire.
Power TVs, stereos, DVD players, home office equipment and other sensitive loads from your car, boat, truck, RV or solar system batteries.



NOUVELLE TECHNOLOGIE ! NEW TECHNOLOGY !



Télécommande ACL incluse avec tout modèle 1000, 1500 & 2000W.
LCD Remote included with every 1000, 1500 & 2000W Model.



	Entrée Input	Grandeur Size	Sorties Outlets	Caractéristiques Features
SSW35012A	12 VDC	350W	2	USB & pince pour batterie USB & Battery Clamp
SSW60012A	12 VDC	600W	2	
SSW100012A	12 VDC	1000W	2	Télécommande ACL/LCD Remote
SSW150012A	12 VDC	1500W	2	Télécommande ACL/LCD Remote
SSW200012A	12 VDC	2000W	2	Télécommande ACL/LCD Remote
SSWR112B	Pour modèle de 1000 à 2000 Watt. Câble 10'. For 1000 to 2000 Watt models. 10' cable.			

RC200



RC15A



PST200012

PST150012

PST100012

PST60012

PST30012

ONDE SINUSOÏDALE PURE PURE SINE WAVE

Séries d'inverseurs PST / PST Series Inverters

Grade industriel / Industrial grade

- Surtension élevée : 2X puissance continue / High surge: 2X continuous power
- Fonctionnement silencieux - ventilateur à température contrôlée fonctionne silencieusement et réduit la consommation d'énergie
Silent Operation - temperature controlled cooling fan runs quietly and reduces energy consumption
- Basse interférences - n'interrompt pas la réception de votre équipement de télévision, de radio ou audio.
Low Interference - won't disrupt the reception of your TV, radio or audio equipment
- Peut être câblé - directement à un panneau de disjoncteurs (modèles 1500 et 2000 Watt)
Can be hard wired - directly to a breakerpanel (1500 and 2000 Watt models)
- Deux prises GFCI protégées / Two GFCI Protected Outlets
- Gamme de courant CD de 10,5 à 16,5 VCD - idéal pour une utilisation dans les véhicules à tensions fluctuantes
Wide operating DC Input Range 10.5 to 16.5 VDC - ideal for use in vehicles fluctuating voltages
- Certifié sécuritaire - au standard UL, FCC approuvé / Safety Certified - to UL standards, FCC Approved

PERFORMANCES INÉGALÉES / UNPARALLELED PERFORMANCE

Concept de grade industriel adapté aux charges lourdes, longues périodes de fonctionnement continu et pour urgence.
Commercial grade design suitable for heavy duty loads, long periods of continuous operation and for emergency back-up.



	Entrée Input	Grandeur Size	Sorties Outlets	Caractéristiques Features
PST30012	12 VDC	300W	2	Adaptateur pour prise 12V 12V plug adaptor
PST60012	12 VDC	600W	2	Télécommande/Remote
PST100012	12 VDC	1000W	2	Télécommande/Remote
PST150012	12 VDC	1500W	2	Télécommande/Remote
PST200012	12 VDC	2000W	2	Télécommande/Remote
RC15A	Pour modèle de 600 à 1000 Watt. Câble 15'. Vendu séparément. For 600 to 1000 Watt models. 15' cable. Sold separately.			
RC200	Pour modèle de 1500 à 2000 Watt. Câble 15'. Vendu séparément. For 1500 to 2000 Watt models. 15' cable. Sold separately.			



samlexamerica®



INVERSEURS D'ONDE SINUSOÏDALE MODIFIÉS / MODIFIED SINE WAVE INVERTERS



Télécommande en option
Optional remote control

ONDE SINUSOÏDALE MODIFIÉ MODIFIED SINE WAVE

Séries d'inverseurs SAM / SAM Series Inverters

Construction durable / Durable Construction

- Concept compact et léger / *Compact & lightweight design*
- Les modèles de 100 & 800 Watt incluent un port de chargement USB
100 & 800 Watt models include a USB charging port!
- Ventilateur de refroidissement contrôlé par la charge
Load controlled cooling fan
- Avertisseur de batterie faible / *Low battery input alarm*
- La technologie de démarrage en douceur / *Soft start technology*
- Technologies surface froide / *Cool surface technology*
- CPU: Circuit de protection universel - thermique, batterie, surcharge, court-circuit, défaut à la terre.
- *UPC: Universal protection circuit - thermal, battery, overload, short circuit, earth fault.*
- Sécurité certifiée selon les normes UL / *Safety certified to UL standards*

Utilisez les inverseurs d'onde sinusoïdale modifiée pour faire fonctionner: Ordinateurs, outils électrique, TV et stéréos, Appareils de cuisine, Lumières, Réfrigérateur compact. Et plusieurs autres appareils électroniques et de ménages dans la gamme de puissance spécifiée!

Use SAM Modified Sine Wave inverters to power: Computers, Power tools, TV's and Stereos, Kitchen Appliances, Lights, Compact Refrigerators. And many other household and electronic devices within the specified wattage range!



SAM100012

SAM10012

Se connecte facilement à n'importe quelle prise d'allume-cigarette 12V. Rechargez les téléphones cellulaires, les ordinateurs portables, les lecteurs MP3 et plus encore. Comprend un port USB!
Easily plugs into any 12V lighter socket. Charge cell phones, laptops, MP3 players and more. Includes USB port!



	Entrée Input	Grandeur Size	Sorties Outlets	Caractéristiques Features
SAM10012	12 VDC	100W	1	Adaptateur pour prise 12V & USB <i>12V plug adaptor & USB</i>
SAM25012	12 VDC	250W	1	
SAM45012	12 VDC	450W	2	USB
SAM80012	12 VDC	800W	2	Télécommande/Remote
SAM100012	12 VDC	1000W	2	Télécommande/Remote
SAM150012	12 VDC	1500W	2	Télécommande/Remote
SAM200012	12 VDC	2000W	3	Télécommande/Remote
SAM300012	12 VDC	3000W	3	Télécommande/Remote
SAMRC	Pour modèle de 1000 à 3000 Watt. Câble 10'. <i>For use with 1000 to 3000 Watt models. 10' cable.</i>			

ENS. D'INSTALLATION D'INVERSEUR & ACCESSOIRES INVERTER INSTALLATION KITS & ACCESSORIES

PRISE & PUISSANCE / PLUG & POWER

Ens. d'installation pour inverseur Inverter installation kits

Choisissez votre ensemble en fonction de la taille de votre inverseur Choose your kit based on the size of your inverter

Connectez votre onduleur à une banc de batteries en toute sécurité et simplement. Chaque ensemble contient un câblage en cuivre de qualité supérieure, un assemblage de fusible et quincaillerie.
Connect your inverter to a battery bank safely and simply. Each kit contains superior-grade copper cabling, a fuse assembly and hardware.



	Utiliser avec inverseur: <i>Use with inverter:</i>	Type de fusible <i>Fuse type</i>	Jauge de câble <i>Cable gauge</i>
DC1000KIT	600 - 1000W	MRBF 100A	AWG #4
DC2000KIT	1000 - 2000W	MRBF 200A	AWG #2
DC2500KIT	2000 - 2500W	MRBF 300A	AWG #2/0
DC3500KIT	2500 - 3500W	400A Boîtier à fusibles/ <i>Fuse block</i>	AWG #4/0

Accessoires pour inverseur Inverter accessories



	Description
DCFA100	100A Assemblage de fusible/ <i>Fuse assembly</i>
DCFA200	200A Assemblage de fusible/ <i>Fuse assembly</i>
DCFA300	300A Assemblage de fusible/ <i>Fuse assembly</i>
CFB2400	400A Boîtier à fusible / <i>Fuse block</i>
MRBF100	100A Fusible de remplacement/ <i>Replacement fuse</i>
MRBF200	200A Fusible de remplacement/ <i>Replacement fuse</i>
MRBF300	300A Fusible de remplacement/ <i>Replacement fuse</i>
JLLN400	400A Fusible de remplacement/ <i>Replacement fuse</i>
DCFB2	Barre double de fusible / <i>Double fuse bar</i>

* Les câbles sont 10 pieds de long / *Cables are 10' long*

ÉLÉMENT CHAUFFANT UNIVERSEL POUR SIÈGE / UNIVERSAL SEAT HEATERS

ComfortHeat®



250-1870B

Ensemble pour conducteur avec interrupteur à 3 positions
Driver kit with 3 position switch



250-1871

Ensemble pour conducteur avec interrupteur ajustable par le pouce à 5 positions
Driver kit with 5 position thumb dial switch



250-1872

Ensemble pour conducteur et passager avec interrupteur ajustable double par le pouce à 5 positions
Driver & passenger kit with dual 5 position thumb dial switch

Double éléments pour coussin et dos. Conforme aux normes EOM. Les éléments peuvent être coupés. Temps de réchauffement rapid avec des capteurs de température séparée pour une chaleur égale et continue. Cadran 5 positions ou 3 positions ajustable par le pouce et interrupteur lumineux avec filage pour tableau de bord. Applications universelles.

Dual elements for cushion and back areas. Meets OEM standards. Elements can be cut for center linings. Rapid heat-up time with separate temperature sensors for continual event heat. 5-position thumb dial or 3 position, illuminated switch with added harness length for dash mount. Universal applications.

ÉLÉMENT CHAUFFANT UNIVERSEL POUR SIÈGE / UNIVERSAL SEAT HEATERS



250-1802B

Élément chauffant universel pour siège W.E.T. avec élément Carbotex peut être coupé horizontalement pour siège avec coupe au centre. Quincaillerie de montage, filage, interrupteur de commande et guide d'installation. **Testé pour standard EOM.** Interrupteur illuminé à 3 positions avec fonction haut/bas/arrêt. Temps d'échauffement rapide en moins d'une minute avec distribution de chaleur. Les grands éléments fournissent plus de chaleur au cuisse (25.5"L x 11.5"W). Capteurs de température de sécurité pour coussin et dos. Éléments pour chauffer également et surveillance de température continue.

W.E.T.'s universal seat heater with Carbotex elements can be trimmed horizontally for center listing applications. Mounting hardware, wiring harness, control switch & installation guide. Tested to OEM standards. 3 position illuminated switch with High/low/off functions. Rapid heat-up time, feel comfort in less than 1 minute with even heat distribution. Large elements provide more heat to the thigh area (25.5"L x 11.5"W). Separate temperature safety sensors for cushion and back. Elements for even heating and continual temperature monitoring.

ÉLÉMENT CHAUFFANT POUR SIÈGE / SEAT HEATERS

ComfortHeat®



Port EOM approuvé. Ensemble siège double (conducteur et passager). Deux éléments (coussin et dos). Génère de la chaleur par les éléments chauffants en fibres de carbone. Les éléments sont pré-coupés pour permettre une installation facile. Interrupteur rond LED. Paramètres réglables (haut et bas).

OEM Port approved. Dual seater kit (Driver & Passenger). Dual elements (seat bottom & seat back). Heat generates through carbon fiber heating elements. Elements are pre-cut to allow for hog rings & easy installation. LED Round switch. Adjustable settings (High & Low).



250-1863

TOYOTA CAMRY 2012+

Interrupteur à 3 positions, sur le côté du siège, la console centrale ou tableau de bord
3 position switch mounts on side of seat, center console or dash

SOUTIEN LOMBAIRE UNIVERSEL / UNIVERSAL LUMBAR SUPPORT



**Comfort
Seat**

250-1453
Panneau arrière
Rear mount

Interrupteur de commande ergonomique. Niveau de gonflement ajustable par le conducteur. Conception orthopédique. Pochette atténuant le son. Cet ensemble est conçu pour être universel, cependant, avant d'installer l'unité, inspecter la construction du siège pour déterminer si vous aurez de besoin d'un support lombaire avant ou arrière. Le panneau avant s'installe entre la mousse et le tissu. Le panneau arrière est utilisé quand le tissu a été collé à la mousse et requiert d'être monté en arrière de la mousse.

Ergonomically designed control switch. Driver adjustable inflation levels. Orthopedic design. Sound dampening pouch minimizes noise. This kit is designed to be universal, however, prior to installing the unit, please inspect the seat construction to determine if you will need a front or rear mount lumbar prior to installing the unit. Front mount is installed between the foam and upholstery. Rear mount is used when the upholstery has been glued (bonded) to the foam and requires the bladder to mount behind the foam.

APPAREILS DE CHAUFFAGE / HEATERS



TT3000C

12 volts • 25 amp • 300 watts / 1100 BTU
Chaleur instantanée.
Complètement sécuritaire. Ventilateur puissant et silencieux. Facile d'installation. Filage et interrupteur inclus.
Instant heat. Completely safe operation. Quiet, powerful air circulating fan. Easy to install. Wiring and switch included.



TT6000C

12 volts • 12.5 amp • 180 watts / 600 BTU
Chaleur instantanée.
Complètement sécuritaire.
Ventilateur puissant et silencieux. Se branche dans l'allume-cigare.
Instant heat. Completely safe operation. Quiet, powerful air circulating fan. Plugs into cigarette lighter.

RTX

ÉLÉMENT CHAUFFANT EN FIBRE DE CARBONE POUR SIÈGE / CARBON FIBER SEAT HEATER



RTSEATHEAT

Interrupteur à double température (haut/bas/arrêt). Ensemble complet avec instruction. Peut être coupé à la grandeur désiré. Chaque système est emballé avec 2 éléments chauffants en fibre de carbone. Éléments chauffants en fibre de carbone fournit une source de chaleur sécuritaire et sans problème pendant plusieurs années. Mince et indétectable sous le matériel de votre siège. Harnais pré-câblé "branché et utilisé" pour une installation facile et rapide. Contrôle du thermostat comparable au véhicule du manufacturier. Contient: 1 élément chauffant en fibre de carbone (1 siège).
Dual temperature switch (hi/lo/off). Complete kit with instructions. Can be cut to fit most seats. Each system is packaged with 2 carbon fiber heating pads. Carbon fiber heating pad provides safe and trouble free use for many years. Thin and undetectable under your seat material. Pre-wired "Plug & Play" harness for quick and simple installation. Thermostat control comparable to vehicle manufacturers. Content: 1 carbon fiber heating pad (one seat).



Dim. : 550 mm x 280 mm

Longueur du câble d'alimentation /
Power cable length : 145 cm
Longueur du câble pour interrupteur /
Cable length for switch : 215 cm



BLACK & DECKER® HOUSEHOLD PRODUCTS

LAMPES PORTATIVES / PORTABLE LAMPS



MRWLB26

Très lumineuse et durable. Légère et rechargeable. 26 DEL longue durée - 10 000 heures. 2 réglages de puissance. Utilisation avec ou sans fil. Crochet de suspension pivotant sur 360°.
Very light and durable. Lightweight and rechargeable. Long life LED 26 - 10 000 hours. 2 power settings. Use wired or wireless. Suspension hook 360° rotating.



MRVEC157BDCA

Pour pannes de courant et urgences. Éclairage au quartz halogène 1365 lumens. Chargeur CA incorporé - charge sur prise 12V. Indicateur de niveau de pile à DEL. Dragonne.
For power outages and emergencies. Quartz halogen lighting to 1365 lumens. AC charger included - 12V load. Battery level indicator LED. Strap.



MRVEC156BDCA

Pour pannes de courant et urgences. Éclairage au quartz halogène 580 lumens. Chargeur CA incorporé - charge sur prise 12V. Indicateur de niveau de pile à DEL. Dragonne. Réglage électronique à trois niveaux de puissance.
For power outages and emergencies. Quartz halogen lighting to 580 lumens. AC charger included - 12V load. Battery level indicator LED. Strap. Electronically adjustable to three levels of power.

Hamsar

LAMPES DE POCHE À DEL / LED FLASHLIGHTS



H81305
18 Diodes

Compacte et magnétique. Inclut chargeur AC de 110V. Faisceau large. Crochet d'intégré. Sans fil et rechargeable. Lentille robuste en polycarbonate. Fonction lampe de poche et lampe de travail.
Compact and magnetic. Complete with 110V AC charger. Wide angle beam pattern. Integral hanging hook. Cordless and rechargeable. Tough robust polycarbonate lens. Flashlight & torch function.



H81301
28 Diodes

Rechargeable et sans fil pour usage facile. Chargeur AC/DC inclus. Lentille en polycarbonate résistante aux impacts. Les aimants permettent l'option mains libres.
Rechargeable and cordless for convenient use. AC/DC charger included. Polycarbonate lens provides impact-resistance. Magnets provides hands-free operation.



ADAPTEURS DOUBLE 12V / 12V TWIN MULTISOCKETS



4 3/4" W x 3 1/8" D x 1 5/8" H

H98236

Avec support de recharge USB. Analyseur de batterie à 4 DEL. Recharge lecteur MP3 et téléphone mobile. 8 amp. 12vDC.
With USB charging socket. 4 LED battery analyser. Allows the recharging of MP3 players and mobile phone. 8 amp. 12vDC.



8 amp. 12VDC

H98238

Avec support de recharge USB double. Rentre parfaitement dans un porte-gobelet. Analyseur de batterie à 4 DEL. Support de fixation ajustable.
With twin USB chargers. Can shaped design for easy use in cup holders. 4 LED battery analyser. Adjustable mounting brackets.



H98230
10 amp. 12vDC
Prise ajustable
Adjustable plug
2 1/2" W x 3" D x 1 1/2" H



H98231
8 amp. 12vDC
Avec analyseur de batterie à 3 DEL
With 3 LED battery analyser
3 3/8" W x 2 3/4" D x 1 1/2" H

LAMPE DE POCHE À DEL / LED FLASHLIGHT



H81303
4 Diodes

Se recharge à partir du support de puissance 12V pour éclairage de secours pratique. Sortie de lumière à DEL intense, faible consommation de courant et sans entretien. Comprend porte clé à accrocher avec dragonne.
Recharges from 12V power socket for convenient emergency lighting. Intense LED light output, low current draw and maintenance-free. Includes handy clip-on keyring and lanyard.

PRISE 12V À RACCORDEMENT FIXE HARDWIRED 12V SOCKETS



H98240

Support double. 8 Amp 12Vdc à raccordement fixe. Bouchon de protection intégré.
Twin socket. 8 Amp 12Vdc, hardwired. Integral protective caps.

LAMPES DE TRAVAIL / WORK LIGHTS

**FLUORESCENTE AVEC
FIL RÉTRACTABLE
FLUORESCENT
W/RETRACTABLE CORD REEL**



13RF-30GR
Corde/Cord : 30'
Max : 1250W / 125V

**EXTENSION RÉTRACTABLE
RETRACTABLE
EXTENSION CORD REEL**



5000A-30GF-CB
Corde/Cord : 30'
Max : 1250W / 125V

**FLUORESCENTE AVEC
FIL RÉTRACTABLE
FLUORESCENT
W/ RETRACTABLE
CORD REEL**



13RPL-20E
Corde/Cord : 20'
Max : 13W / 125V

**FLUORESCENTE RÉTRACTABLE
AVEC SORTIE
FLUORESCENT RETRACTABLE
W/ OUTLET**



MR5030AQ
Corde/Cord : 30'
Max : 1625W / 125V

Aimant et protection contre les surcharges
Magnet and overload protection

FLUORESCENTE / FLUORESCENT



DPL-25G
Corde/Cord : 25'
Max : 1625W / 125V



UPL-25G
Corde/Cord : 25'
Max : 1625W / 125V



MRQXL-25G
Corde/Cord : 25'
Max : 1625W / 125V



**LAMPE À INCLINAISON ET
TORSION 20 DEL
20 LED TILT-AND-TWIST
BATTERY OPERATED TASK
LIGHT**

Nécessite
3 piles AA
Requires
3 AA batteries

MRKTB2000



**LAMPE SANS FIL
30 DEL
30 LED
CORDLESS
LIGHT**

Nécessite
3 piles AA
Requires
3 AA batteries

MRKTB3000



**LAMPE RECHARGEABLE MULTI-
DIRECTIONNELLE
20 LED
20 LED RECHARGEABLE MULTI-
DIRECTIONAL
TASK LIGHT**

MRLR202
3.6 V
Tête multi position pivote de
90°
Multi position head rotates
90°

**FLUORESCENTE À RENDEMENT ÉNERGÉTIQUE
ENERGY EFFICIENT FLUORESCENT**



MRSF-1415
14W-T5 • Corde/Cord : 25'

**LUMIÈRE RECHARGEABLE A DEL
RECHARGEABLE LED LIGHT**



MRLER24C
24 DEL. Crochet
pivotant repliable.
Chargeur et étui inclus.
24 LED. Folding swivel
hook. Charger and carry
case included.

RTX

LAMPES DE POCHE DHI / HID FLASHLIGHTS

RTX280001

24 W - 2200 mAh
1440 lumens
Portée d'éclairage
Lighting range:
800 m



- Lampe de poche
- Batterie rechargeable
- Chargeur pour la maison
- Chargeur pour la voiture
- Mallette de rangement
- Flashlight
- Rechargeable battery
- Battery charger for the house
- Battery charger for the car
- Storage suitcase

RTX280002

50 W - 6600 mAh
4500 lumens
Portée d'éclairage
Lighting range:
1500 m



- Lampe de poche
- Batterie rechargeable
- Chargeur pour la maison
- Chargeur pour la voiture
- Bandoulière
- Lentille jaune
- Mallette de rangement
- Flashlight
- Rechargeable battery
- Battery charger for the house
- Battery charger for the car
- Shoulder strap
- Yellow lens
- Storage suitcase

BATTERIES-LAMPES DE POCHE / BATTERIES-FLASHLIGHTS LITHIUM

RTX280003

2200 mAh



- Durée d'utilisation: ≥ 45 min.
- Vie de la batterie: ≥ 500 recharges
- Plus de 3000 heures de vie
- Poids: 0.25 kg
- Working times: ≥ 45 min.
- Life battery: ≥ 500 times recharge
- More than 3000 hours lifetime
- Weight: 0,25 kg

RTX280004

6600 mAh



- Durée d'utilisation: ≥ 120 min.
- Vie de la batterie: ≥ 500 recharges
- Plus de 3000 heures de vie
- Poids: 0.5 kg
- Working times: ≥ 120 min.
- Life battery: ≥ 500 times recharge
- More than 3000 hours lifetime
- Weight: 0,5 kg

AMPOULES POUR LAMPE DE POCHE FLASHLIGHT BULBS DHI / HID



RTX280005
24 W



RTX280006
50 W

PROJECTEUR DHI AVEC TÉLÉCOMMANDE / HID SPOT LIGHT WITH REMOTE CONTROL



RTX280015

35 W
Multi voltage
12-24V

- Étanchéité: IP68
- 3200Lm/4500Lm
- Portée d'éclairage: 800/1000m
- Télécommande: 200m
- Ballast intégré & démarreur
- Installation magnétique
- Température par couleur: 4300k/6000k
- Boîtier de plastique
- Rotation: 360° horizontal; 75° vertical
- Plus de 3000 heures de vie
- Waterproof rate: IP68
- 3200Lm/4500Lm
- Lightning range: 800/1000m
- Remote control: 200m
- Ballast built-in & Starter:
- Installation magnetic
- Color temperature: 4300K/6000K
- Plastic housing
- Rotation: 360° horizontal; 75° vertical
- More than 3000 hours lifetime

**SUPPORT POUR
TÉLÉPHONE CELLULAIRE
CELLULAR PHONE
HOLDER**

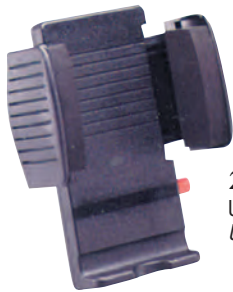

26-335
Universel
Universal

**TROUSSE DE
PREMIERS
SOINS
FIRST AID KIT**



21-935
101 PIÈCES

**TROUSSE 5 EN 1
COMPRESSEUR 12 VOLTS
12 VOLT 5-IN-1 COMPRESSOR KIT**



- 99-165
- Compresseur 260 psi
 - Indicateur de pression
 - Lumière amovible
 - 3 adaptateurs (pneus, bicyclettes, ballons, etc.)
 - Triangle réflecteur de sécurité
 - 260 PSI Compressor
 - Pressure gauge
 - Removable light
 - 3 adaptors (tires, bicycles, sports balls, etc.)
 - Reflective safety triangle



**ADAPTATEUR POUR
ALLUME-CIGARE
CIGARETTE
LIGHTER ADAPTOR**



16-172
Fiche à 2 prises
Dual socket plug



**AVERTISSEUR ÉLECTRONIQUE À HAUTE FRÉQUENCE
HIGH FREQUENCY ALARM**



HP27512

Émet un son audible ainsi qu'ultrasonique pour alerter le plus d'animaux possible. Portée de 1,500'. Complètement étanche à l'eau.
Emits both audible and ultrasonic sound to alert a wide range of animals. Warns animals up to 1,500 feet away. Completely waterproof.



**BOUSSOLE DELUXE
DELUXE COMPASS**



2 1/4" x 2 1/4"

CO24000

Ajustable. Carte géographique d'ajustement incluse.
Adjustable. Geographic map for adjustment is included.

**THERMOMÈTRE & HORLOGE
THERMOMETER & CLOCK**



Fonctionnement à pile
Battery powered

CO28001

F° / C°

Mesure la température intérieure et extérieure
Measures indoor and outdoor temperature

**LUMIÈRE POUR
ALLUME-CIGARE
LIGHTER LAMP**



BA38901

Flexible. 12v

AVERTISSEURS À HAUTE FRÉQUENCE / HIGH FREQUENCY ALARMS



Vendu à la paire / Sold in pairs

Aide à sauver des vies et prévient les dommages au véhicule. Fonctionne comme un sifflet à 50 km/h et plus. Installation facile grâce à son ruban autocollant. Se détache de la base pour faciliter le nettoyage.

Saves lives and helps prevent vehicle damages. Works like a whistle at speed of 50 kmh and faster. Mounts easily to vehicle with super strength tape. Removable from base for easy cleaning.



CO1000
Noir / Black

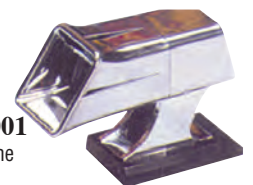

CO1001
Chrome



THERMOPOMPES AVEC AFFICHAGE À DEL / HEAT PUMP WITH LED DISPLAY



Voir page suivante pour définition
See next page for description



	AC9000 SEER 13 9,000 BTU		AC12000 SEER 13 12,000 BTU		ACi1200016 SEER 16 12,000 BTU Inverter	
	Unité ext. Out. unit	Unité int. Ind. unit	Unité ext. Out. unit	Unité int. Ind. unit	Unité ext. Out. unit	Unité int. Ind. unit
Dimensions L/W x H x P/D (Approx.) :	31 1/4" x 21 1/4" x 8 7/8"	31 1/4" x 11" x 7 1/2"	33" x 24" x 12"	33" x 11 1/2" x 8 1/2"	32" x 13 1/4" x 23 3/8"	31 1/2" x 11" x 7 1/2"
Tension nominale / Hz Rated Volt / Hz :	115V / 60Hz	115V / 60Hz	115V / 60Hz	115V / 60Hz	115V / 60Hz	115V / 60Hz
Entrée du courant de refroidissement Cooling current input :	7.2A	7.2A	9.6A	9.6A	9.4A	9.4A
Entrée du courant de chauffage Heating current input :	6.8A	6.8A	9.6A	9.6A	9.2A	9.2A
Ampérage minimum du circuit Minimum circuit ampacity :	10.6A	---	14A	---	12A	---
Protection contre la surtension Maximum over current protection :	15A	---	20A	---	16A	---
Entrée de puissance frigorifique Cooling power input :	---	770W	---	1010W	---	1090W
Fluide frigorigène Refrigerant :	410A / 2.10lb	410A / 2.10lb	410A / 2.60lb	410A / 2.50lb	410A / 2.12lb	410A / 2.12lb
Compresseur Compressor :	47LRA	9.9RLA	53LRA	6.6RLA	40.0LRA	4.4RLA
Niveau de bruit (Db) Noise level Db :	53	33-42	53	37-45	55	42
Longueur du fil et du tube de cuivre Power cord and copper tubing length :	7.5M	---	7.5M	---	3.5M	---

	ACi1200019 SEER 19 12,000 BTU Inverter		AC18000 SEER 13 18,000 BTU		AC24000 SEER 13 24,000 BTU	
	Unité ext. Out. unit	Unité int. Ind. unit	Unité ext. Out. unit	Unité int. Ind. unit	Unité ext. Out. unit	Unité int. Ind. unit
Dimensions L/W x H x P/D (Approx.) :	39 1/4" x 16 3/8" x 27 3/16"	35 1/2" x 11 1/2" x 8 1/2"	35" x 33" x 13"	43" x 12" x 9"	35 3/8" x 32 7/8" x 13"	51 1/4" x 13" x 9 5/8"
Tension nominale / Hz Rated Volt / Hz :	115V / 60Hz	115V / 60Hz	230V / 60Hz	230V / 60Hz	230V / 60Hz	230V / 60Hz
Entrée du courant de refroidissement Cooling current input :	7.7A	7.7A	6.5A	6.5A	8.5A	8.7A
Entrée du courant de chauffage Heating current input :	9.2A	9.2A	6.5A	6.5A	8.0A	8.2A
Ampérage minimum du circuit Minimum circuit ampacity :	12A	---	9.5A	---	13.8A	---
Protection contre la surtension Maximum over current protection :	16A	---	15A	---	23.8A	---
Entrée de puissance frigorifique Cooling power input :	---	890W	---	1480W	---	1990W
Fluide frigorigène Refrigerant :	410A / 3.31lb	410A / 3.31lb	410A / 5.0lb	410A / 5.0lb	410A / 6.06lb	410A / 6.06lb
Compresseur Compressor :	40.0LRA	4.4RLA	42.0LRA	10.0RLA	46.0LRA	---
Niveau de bruit (Db) Noise level Db :	56	43	57	42-50	58	43-49
Longueur du fil et du tube de cuivre Power cord and copper tubing length :	3.5M	---	7.5M	---	7.5M	---

ACCESSOIRES / ACCESSORIES

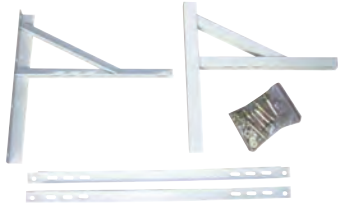

RACK12000
Étagère / Rack
Pour/For: AC12000

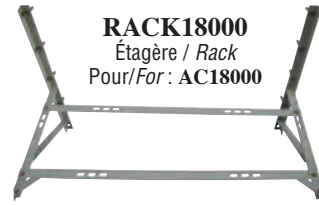

RACK18000
Étagère / Rack
Pour/For: AC18000



ACREMOTE
Télécommande de
remplacement
Replacement remote

FONCTIONS / FEATURES



Conception élaboré, réfrigération très efficace
Elaborate designing, highly efficient refrigeration



Fonction de redémarrage automatique
Automatic restart function



Minuteries arrêt/départ
On/Off by timers



Déshumidificateur indépendant
Independent dehumidifying



Purificateur et stérilisateur d'air
Sterilizes and purifies the air



Contrôle intelligent, opération facile. Affichage à DEL.
Intelligent control, Easy operation. LED display.



Fonction auto-diagnostic et auto-protection
Self-diagnosis and auto-protection function



Tuyaux en cuivre filetés à l'intérieur de haute qualité
Super-quality internal threaded copper pipe



Filtre ondulé à haute efficacité
Corrugate high efficient filter screen



Dégivrage intelligent
Intelligent defrosting



Fonctionnement en mode sommeil
Sleep mode operation



Fonction de pré-chauffage
Pre-heating function

Affichage à DEL. Compresseur volumétrique rotatif GMCC (Toshiba). • LED display. GMCC rotary compressor (Toshiba).
AUCUN RETOUR ACCEPTÉ SAUF SI DÉFECTUEUX ET INSTALLÉ PAR PROFESSIONNEL
NO RETURN ACCEPTED UNLESS ITEM IS DEFECTIVE AND INSTALLED BY PROFESSIONAL

ENER-G+™

CHAUFFERETTE À INFRAROUGE POUR GAZÉBO GAZEBO HEATING LAMP WITH RED LIGHT



EHEA21523

Chaufferette d'extérieur à 1500 Watts pour réchauffer votre belvédère ou votre patio. Peut être utilisé à l'intérieur ou l'extérieur. Couvert en aluminium. Appareil protégé contre les pluies et la poussière. Certifié IP34. Protection sécuritaire avec interrupteur en cas de bascule.



1500 Watts gazebo or ceiling patio heater. Can be used indoors and outdoors. Aluminum cover. Water and dust resistant. IP34 approval. Safe protection with tip-over switch.

CHAUFFERETTE MURALE À DOUBLE INFRAROUGE INFRARED WALLMOUNT DUAL HEATER

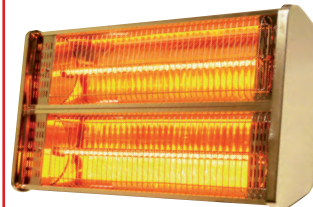

EHEA21531

1500 Watts. Chaufferette de patio pour mur, monté sur un poteau ou suspendu. Peut être utilisé à l'intérieur ou à l'extérieur. Lumière halogène/quartz. Télécommande. Bras articulé optionnel. Couvert en aluminium coulée sous pression. Appareil protégé contre les pluies. Certifié IP44.

1500 Watts. Wall, pole mounted or hanging patio heater. Can be used indoors and outdoors. Halogen/Quartz lamp. Remote control. Optional wall bracket. Die-casting aluminum cover. Water resistant. IP44 approval.



RADIATEURS D'EXTÉRIEUR AU PROPANE / OUTDOOR PROPANE PATIO HEATERS



RADIATEUR DE TABLE
TABLETOP HEATER

UTILISE
USES
Non inclus
Not included



- WLPB01-SS-PB**
- Puissance / Power: 3,000 W
 - Sortie max. / Max output: 10,500 BTU
 - Grandeur total / Total height: 3' (H)
 - Carburant / Fuel: Propane (bombe/tank: 16.4 oz)
 - Réflecteur en aluminium
Aluminum reflector
 - Allumage électrique / Electric ignition
 - Acier inoxydable / Stainless steel
 - Interrupteur anti-basculé
Anti tilt safety shut-off switch

BOMBONNE ET PROPANE NON INCLUS. AUCUN RETOUR ACCEPTÉ SAUF SI DÉFECTUEUX.
PROPANE & TANK NOT INCLUDED. NO RETURNS ACCEPTED UNLESS ITEM IS DEFECTIVE.

- WLPB01-SS-B**
- Puissance / Power: 5,000 - 12,000 W
 - Sortie max. / Max output: 41,000 BTU
 - Grandeur total / Total height: 7' (H)
 - Carburant / Fuel: Propane (bombe/tank: 20 lbs)
 - Réflecteur en aluminium
Aluminum reflector
 - Chaleur réglable / Adjustable heat output
 - Allumage électrique / Electric ignition
 - Interrupteur anti-basculé
Anti tilt safety shut-off switch



ACIER INOXYDABLE
STAINLESS STEEL

UTILISE
USES
Non inclus
Not included



FEU DE GABARIT ROUGE/VERT SOLAIRE POUR BATEAUX RED/GREEN SOLAR MARKER LIGHT FOR BOATERS

Packet de 2 / Pack of 2

MAX47775

S'installe facilement sur les bateaux et aux quais. Les lumières à DEL sont étanches et sont faites de plastique robuste et résistent à des dégâts d'eau. Les paramètres réglables permettent aux lumières de clignoter lentement, rapidement ou rester allumées en permanence. Les lampes solaires se rechargent le jour et s'allument automatiquement au crépuscule.

Easily mount to boats or docks. Weatherproof LED lights have a high-impact plastic construction and withstand water damage. Adjustable settings allow lights to flash slowly, quickly or stay on continuously. Solar-powered lights charge by day and automatically turn on at dusk.



COUVERTURE DE VOYAGE CHAUFFANTE 12 VOLTS 12 VOLT HEATED TRAVEL BLANKET

42" x 58"



MAX20013

Bleu marine / Navy

Simplement brancher dans l'allume-cigarette 12V. 100% fait de polyester molletonné. Minuterie de 30 ou 45 minutes avec le contrôle de température automatique. Corde de 7' d'extra pour rejoindre les sièges arrières. Économie d'énergie d'utilisation de puissance de 4 ampères. Facile à nettoyer. Idéal pour voitures, camions, VUS, VR, convertibles et bateaux. Super pour les enfants.

Simply plug into 12V cigarette lighter socket. 100% polyester fleece. 30 or 45 minute timer with automatic temperature control. Extra 7' cord reaches back seats. Energy-saving 4 amp power usage. Easy to clean. Ideal for cars, trucks, SUVs, RVs, convertibles and boats. Great for kids.



CINTRE EN BOIS POUR LA VOITURE WOOD HANGER FOR CARS

MAX20022

S'attache à l'appui-tête de votre véhicule. S'ajuste aux appui-têtes avec un diamètre de 5/8" ou moins. 17 3/4" de large.

Attaches to your vehicle's headrest. Fits standard headrest supports with diameters of 5/8" or less. 17 3/4" wide



TAPIS DE TRACTION PLIABLES FOLDABLE TRACTION MATS

MAX20025

Ne soyez jamais pris dans la neige, le sable ou la boue! Empêchez les pneus de votre véhicule de patiner. Placez simplement les tapis sous les roues du véhicules et partez! La dimension de 5.5" x 23" (5.5" x 11.5" plié) est parfaite pour tous les véhicules de passager. Inclut 2 tapis.

Never get stuck again in snow, ice, sand or mud! Prevent your vehicle's tires from spinning. Simply place the mats under your vehicle's drive wheels and go! 5.5" x 23" size (5.5" x 11.5" folded) is perfect for all passenger vehicles. Includes 2 mats.



PROJECTEUR DE SÉCURITÉ À 50 DEL À ÉNERGIE SOLAIRE SOLAR-POWERED 50 LED SECURITY FLOODLIGHT



MAX40224

Parfait pour les allées, les entrées, les garages et les hangars. Les 50 lumières à DEL s'allument automatiquement quand un mouvement est détecté la nuit. Inclut une batterie au plomb-acide rechargeable 6 volt 2 Ah. S'active 100 fois lorsqu'allumer une minute à la fois.

Perfect for walkways, driveways, garages and sheds. 50 LED lights automatically turn on when motion is detected at night. Includes a 6 volt 2 Ah sealed lead acid rechargeable battery. Activates 100 times when on for 1 minute at a time.

LUMIÈRE EXTÉRIÈRE À PILES BATTERY-POWERED OUTDOOR NIGHT LIGHT



MAX40342B

Parfait pour les escaliers, trottoirs, trous de serrure et entrées. Aussi pour corridors, garde-robes, salles de bain et éclairage d'urgence du sous-sol. 3 LED s'allument automatiquement lorsqu'un mouvement est détecté. Installez-le avec le support inclus ou simplement le placer sur une surface plate. Fonctionne avec 3 piles AA (non incluses)

Perfect outdoor for steps, walkways, keyholes and entry ways. Also great for hallways, closets, bathrooms and emergency basement lighting. 3 bright LED lights automatically turn on when motion is detected. Install with the included mounting bracket or simply stands on a flat surface. Use 3 AA batteries (not included)

LUMIÈRES SOLAIRES EXTÉRIÈRES SOLAR MARKER LIGHTS



PAQUET DE 2 / PACK OF 2
BLANCHE / WHITE

MAX47771W

Parfait pour éclairer les chemins, les escaliers et les aires autour de la maison. Les LED sont fabriquées en plastique résistant aux impacts et sont à l'épreuve des intempéries. Trois ajustements possibles: clignotement lent, clignotement rapide ou allumé continuellement. Fonctionne à l'énergie solaire: se charge pendant le jour et s'allume automatiquement au crépuscule. Piquets de terre inclus.

Perfect for marking paths, steps and areas around your home. Weatherproof LED lights are made from high-impact plastic. Three adjustable settings: lights flash slowly, flash quickly or continuous on. Solar-powered lights charge by day and automatically turn on at dusk. Includes ground stakes for easy path lighting.

PROJECTEUR DE SÉCURITÉ DE DÉTECTEUR DE MOUVEMENT À 14 DEL MOTION-ACTIVATED 14 LED SECURITY SPOTLIGHT



MAX40217

Parfait pour les balcons, les entrées de porte, ou autour de la maison. Les 14 lumières à DEL s'allument automatiquement quand un mouvement est détecté la nuit. Les lumières DEL durent pratiquement pour toujours. Pas de câblage. Aucun frais d'installation ou d'exploitation. Inclut 3 batteries Ni-MH rechargeables.

Perfect for porches, doorways, or around the house. 14 DEL lights automatically turn on when motion is detected at night. LED lights last virtually forever. No wiring. No installation or operating costs. Includes 3 rechargeable Ni-MH batteries.

LUMIÈRE EXTÉRIÈRE DE DÉTECTEUR DE MOUVEMENT À DEL MOTION-ACTIVATED LED OUTDOOR LIGHT



MAX40230

Le capteur de mouvement allume automatiquement la lumière quand il détecte un mouvement dans le secteur. Idéal pour les escaliers extérieurs, pour éclairer les trous de serrure, les placards ou les salles de bain. Cinq lumières à DEL lumineuses. Tête pivotante à 360° dans toutes les directions. Nécessite 4 piles C alcalines (non incluses).

Motion sensor automatically turns light on when it detects motion in the area. Ideal for outside steps, lighting keyholes and closets or bathrooms. Five bright LED lights. Head swivels 360° in any direction. Uses 4 C cell alkaline batteries (not included).

TAPIS DE STATIONNEMENT / PARKING MAT



Vendu à l'unité
Sold per unit



MAX37356

Le tapis de stationnement aide à vous garer facilement et de façon sécuritaire. Il prévient les dommages à votre véhicule et à votre garage. La bande antidérapante incluse empêche le tapis de se déplacer. Une grandeur. Parfait pour les bateaux et les VR.

Parking mat helps you park safely and easily and prevents damage to your vehicle and your garage. Included anti-skid tape prevents mat from moving. One size. Great for boats and RVs.

STATIONNEMENT AU LASER POUR GARAGE GARAGE LASER PARK

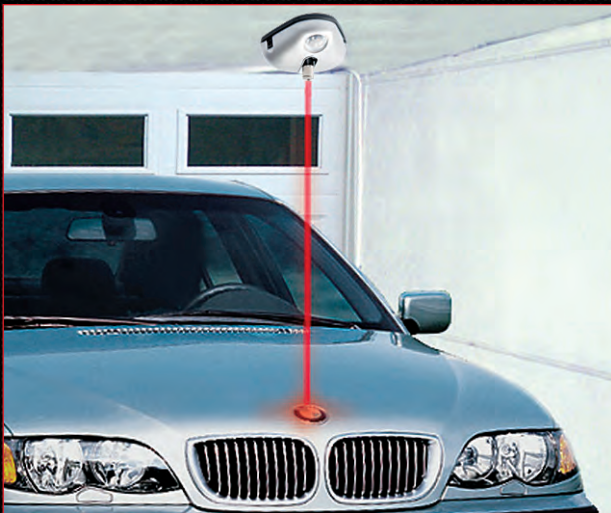

MAX37310

Garez votre voiture dans le garage au bon endroit à chaque fois! Le laser reflète sur votre véhicule pour vous guider avec précision à l'emplacement désigné. Il est activé automatiquement quand le véhicule entre dans le garage. Installation facile. Aucun câblage. Adaptateur AC inclus.

Park your car in the garage in the exact right spot every time! Laser shines onto your vehicle to precisely guide you to the correct spot. Automatically activates when vehicle enters garage. Installs easily. No wiring. Includes AC adapter.



DOUBLE STATIONNEMENT AU LASER POUR GARAGE DUAL GARAGE LASER PARK



MAX37312

Garez votre voiture dans le garage au bon endroit à chaque fois! Les lasers doubles reflètent sur vos véhicules pour vous guider avec précision à l'emplacement désigné, guidage précis offert à chaque fois. Il est activé automatiquement quand les véhicules entrent dans le garage. Installation facile. Adaptateur AC inclus.

Park your car in the garage in the exact right spot every time! Dual lasers shine onto your vehicles, offering precision guidance every time. Perfect for 2 car garages. Automatically activates when vehicle enters garage. Installs easily. Includes AC adapter.



PROJECTEUR DE SÉCURITÉ 100 DEL À ÉNERGIE SOLAIRE SOLAR-POWERED 100 LED SECURITY FLOODLIGHT

MAX44449

Le projecteur de sécurité 100 DEL à énergie solaire s'allume automatiquement lorsqu'un mouvement est détecté après le crépuscule. Inclut une batterie au plomb-acide rechargeable 6 volt 4 Ah, panneau solaire rechargeable et un câble de 15'. S'active 125 fois lorsqu'allumé une minute à la fois.

Solar-powered 100 LED security floodlight automatically turns on when motion is detected after dusk. Includes 6 volt 4 Ah sealed lead acid rechargeable battery, solar charging panel, and 15 foot cable. Activates up to 125 times when on for 1 minute at a time.



Les codes en ROUGE indiquent un item discontinué à quantité limitée / Codes in RED indicate a limited quantity discontinued item

PYLE

ENREGISTREUR VIDÉO NUMÉRIQUE ÉTANCHE DE 4GB - 1.3 MÉGAPIXELS 1.3 MEGAPIXEL WATERPROOF 4GB DIGITAL VIDEO RECORDER



PSAC4G
1" L/W x 3.25" L x 1" P/D

- Supporte les formats MP3 / WMA / MP4
- À l'épreuve des chocs et étanche jusqu'à 3 mètres (IPx)
- Piles Li-ion (300mAh)
- Mémoire flash de 4GB intégrée
- Récepteur étanche
- Tube compact de seulement 40g
- Lentilles de 1.3 megapixels
- Enregistreur vidéo numérique (DVR)
- Capteur de vision nocturne à haute sensibilité
- Résolution vidéo 640 x 480 (VGA)
- Encodage de vidéo en format JPEG
- Supports MP3 / WMA / MP4 Formats
- Shockproof & waterproof up to 3 meters (IPx)
- Li-ion battery (300mAh)
- Built-in 4GB flash memory
- Waterproof earphone
- Compact tube design only 40g
- 1.3 megapixels lens
- Digital video recorder (DVR)
- High sensitive night vision sensor
- VGA video resolution (640 x 480)
- Video encoding in motion JPEG format

SecurityMan®

ENS. DE 2 CAMÉRAS COULEUR SANS FIL Wi-Fi EXTÉRIEUR/INTÉRIEUR AVEC VISION DE NUIT ET AUDIO 2 Wi-Fi INTERFERENCE FREE WIRELESS OUTDOOR/INDOOR BULLET COLOR CAMERA KIT WITH NIGHT VISION & AUDIO



CUCAM2

- Faites-le-vous-même, facile à installer et à utiliser
- Idéal pour la surveillance de la maison ou du bureau
- Vidéo sans fil directement sur votre TV ou enregistreur
- Transmission, receveur d'images et de son de haute qualité
- Aucune interférence des dispositifs 2.4GHz
- DEL IR intégrées pour vision de nuit (jusqu'à 23', en noir et blanc)
- Pénétration murale plus forte que la transmission sans fil 2.4GHz/5.8GHz
- Transmission vidéo allant jusqu'à 330' de ligne de visée nette ou 100' à l'intérieur
- Concept de caméra à l'épreuve des intempéries pour un usage extérieur
- Receveur 2 voies permettant la connection de 2 caméras sans fil
- Do-It-Yourself, easy to setup and use
- Perfect for monitoring around your home or business
- Wireless video direct to your TV or recorder
- High quality picture and sound transmitting and receiving
- No interference from crowded 2.4GHz devices
- Built-in IR LEDs for night vision (up to 23', in black and white)
- Stronger wall penetration than 2.4GHz/5.8GHz wireless transmission
- Video transmission goes up to 330' clear line of sight or 100' indoor
- Weatherproof camera design for outdoor usage
- Two-channel receiver allows up to 2 wireless cameras connection

Inclut: 2 x caméras couleur sans fil extérieur/intérieur et support au mur
1 x receveur 2 voies sans fil et antenne. 3 x adaptateurs de puissance CA 8V. 1 x câble AV.

Microphone: Intégré

Distance de surveillance de voix: Jusqu'à 20'

Includes: 2 x wireless outdoor/indoor color camera and wall-mount bracket, 1 x 2-ch. wireless receiver and antenna. 3 x 8VDC adapters. 1 x AV cable.

Microphone: Built-in

Voice monitoring distance: Up to 20'



LUNETTES VIDÉO / VIDEO SUNGLASSES

VIDÉO/AUDIO & PHOTOS NUMÉRIQUES / VIDEO/AUDIO & DIGITAL PHOTOS

Idéal pour tout moment: Promenade en motocyclette, vélos, équitation, chasse, sports etc...
Great for: Motorcycling, bike, horseback riding, hunting, sports, and any time you need

**MAINS LIBRES!
HANDS FREE!**

**HD
720P**

**NOUVEAU FORMAT HAUTE DÉFINITION 1280/720P,
3 MG. PIXEL**

- Monture recouverte de caoutchouc
- Lentilles interchangeables (Les lunettes viennent avec des verres fumés. Autres couleurs disponibles : noire, jaune, rouge et clair)

**NEW Hi DEF. 1280/720P,
3 MG. PIXEL FORMAT**

- Rubberized frame
- Interchangeable lenses in various colours (Glasses come with smoked lens. Other colors available: black, yellow, red, or clear)



720P16
Noir / Black
16 Go micro carte SD incl.
16GB micro SD card incl.

720PRMC
Même que 720P16
Avec télécommande sans fil
Same as 720P16
With wireless remote



7204PK

Paquet de 4 paires de lentilles :
noire, jaune, rouge et clair.
Pack of 4 pairs of lenses:
black, yellow, red, or clear.

Tous nos lunettes ont:

- Des boutons de contrôle facile à utiliser
- Très beau design unisexe
- Connexion facile avec les PC/Laptops, pilote non nécessaire
- Boîte en néoprène avec ceinture d'attache
- Câble USB & chargeur inclus
- Batterie en li-polymer rechargeable (5h d'autonomie)
- Fonctionne sur Win98, WinME, WinXP, Win2000 & Windows Vista (non compatible avec Mac)

All our glasses have:

- User friendly operation buttons for easy control
- Sleek and elegant design looks good on both men and women
- Easy connection with PC/Laptops, no driver needed
- Neoprene carry case w/belt loop and clip on feature
- USB cord and wall charger included
- Rechargeable built in li-polymer battery w/up to 5 hours battery life
- Works with Win98, WinME, WinXP, Win2000 & Windows Vista operating systems (note: not Mac compatible)

CARTE MÉMOIRE SD / SD MEMORY CARD



GBTS4GSDHC10
4GB

CLÉ USB A MÉMOIRE FLASH / USB FLASH DRIVE



GBTS4GJF500
4GB



CAMÉRA VIDÉO MAINS LIBRES "RIDERCAM" / HANDSFREE RIDERCAM VIDEO CAMERA



RIDERCAM720HD

Haute définition (1280 x 720). Fabriqué d'aluminium robuste. Objectif à grand angle - 120°. Un bouton On/Off/Rec. Résistant à l'eau - classe IP65. Micro incorporé. Batterie rechargeable. Enregistre et recharge simultanément. Durée de batterie de 3h. Enregistre la vidéo sur cartes MICROSD/SDHC. Compatible sur PC et MAC.

High definition (1280 x 720). Rugged aluminum body. Wide angle lens - 120° view. One button On/Off/Rec. Waterproof - IP65 Rated. Built-in microphone. Rechargeable battery. Record and recharge simultaneously. 3 hours battery life. Records video to MICROSD/SDHC memory cards (not included). PC and MAC compatible.



Monture facile et rapide sur: casque, masques, poignées...
Quick and Easy mounting to: helmets, goggles, handlebars...



ENSEMBLE UNIVERSEL CAMÉRA CMOS/MONITEUR DE VUE ARRIÈRE CMOS CAMERA/REAR VIEW MONITOR UNIVERSAL KITS



300-1000-001

Caméra couleur CMOS 1/4". Type de support avec image inversée. Lentille étanche avec angle de 120 degrés. Illumination sans lumière à DEL 1,0 LUX. Comprend mini câble S vidéo (3/8" diamètre), câble d'alimentation DC, harnais 26' & adaptateur RCA.
1/4" CMOS Color camera. Bracket style with reverse image. 120 Degree angled waterproof lens. 1.0 LUX Illumination without LED light. Includes "Mini S" video cable (3/8" diameter), DC power cable, 26' extension harness & RCA adapter.



300-3000-002

Miroir à vision arrière avec moniteur 3,5" TFT ACL. 2 entrées vidéo. Priorité sur recul. Revêtement antiéblouissement. Écran haute résolution. Lignes de référence pour stationnement. Comprend support, quincaillerie & câble d'alimentation RCA de 6'.
3.5" TFT LCD Rearview mirror monitor. 2 Video inputs. Reverse over-ride. Anti glare coating. High resolution display. Parking gridlines. Includes stem mount, hardware & 6' RCA power cable.

Ensemble/Kit: 300-31000-002



300-1000-002

Caméra couleur CMOS 1/4" avec image de recul. Barre pour plaque d'immatriculation fini chrome. Lentille étanche avec angle de 120 degrés. Illumination sans lumière à DEL 1,0 LUX. Comprend mini câble S vidéo (3/8" diamètre), câble d'alimentation DC, harnais 26' & adaptateur RCA.

1/4" CMOS color camera with reverse image. License bar with chrome finish. 120 Degree angled waterproof lens. 1.0 LUX Illumination without LED light. Includes "Mini S" video cable (3/8" diameter), DC power cable, 26' extension harness & RCA adapter.



300-3000-002

Miroir à vision arrière avec moniteur 3,5" TFT ACL. 2 entrées vidéo. Priorité sur recul. Revêtement antiéblouissement. Écran haute résolution. Lignes de référence pour stationnement. Comprend support, quincaillerie & câble d'alimentation RCA de 6'.
3.5" TFT LCD Rearview mirror monitor. 2 Video inputs. Reverse over-ride. Anti glare coating. High resolution display. Parking gridlines. Includes stem mount, hardware & 6' RCA power cable.

Ensemble/Kit: 300-31000-003



300-1000-003

Caméra couleur CMOS 1/4" avec image de recul. Barre pour plaque d'immatriculation fini noir. Lentille étanche avec angle de 120 degrés. Illumination sans lumière à DEL 1,0 LUX. Comprend mini câble S vidéo (3/8" diamètre), câble d'alimentation DC, harnais 26' & adaptateur RCA.

1/4" CMOS Color camera with reverse image. License bar with black finish. 120 Degree angled waterproof lens. 1.0 LUX Illumination without LED light. Includes "Mini S" video cable (3/8" diameter), DC power cable, 26' extension harness & RCA adapter.



300-3000-002

Miroir à vision arrière avec moniteur 3,5" TFT ACL. 2 entrées vidéo. Priorité sur recul. Revêtement antiéblouissement. Écran haute résolution. Lignes de référence pour stationnement. Comprend support, quincaillerie & câble d'alimentation RCA de 6'.
3.5" TFT LCD Rearview mirror monitor. 2 Video inputs. Reverse over-ride. Anti glare coating. High resolution display. Parking gridlines. Includes stem mount, hardware & 6' RCA power cable.

Ensemble/Kit: 300-31000-004



300-1000-004

Caméra couleur CMOS 1/4". Type de support à rebord. Lentille étanche avec angle de 120 degrés. Illumination sans lumière à DEL 1,0 LUX. Comprend mini câble S vidéo (3/8" diamètre), câble d'alimentation DC, harnais 26' & adaptateur RCA.

1/4" CMOS Color camera. Lip mount. 120 Degree angled waterproof lens. 1.0 LUX Illumination without LED light. Includes "Mini S" video cable (3/8" diameter), DC power cable, 26' extension harness & RCA adapter.



300-3000-002

Miroir à vision arrière avec moniteur 3,5" TFT ACL. 2 entrées vidéo. Priorité sur recul. Revêtement antiéblouissement. Écran haute résolution. Lignes de référence pour stationnement. Comprend support, quincaillerie & câble d'alimentation RCA de 6'.
3.5" TFT LCD Rearview mirror monitor. 2 Video inputs. Reverse over-ride. Anti glare coating. High resolution display. Parking gridlines. Includes stem mount, hardware & 6' RCA power cable.

Ensemble/Kit: 300-31000-005



300-1000-005

Caméra couleur à infra rouge CMOS 1/4". Style "bullet" (comprend foret) avec vision nocturne et image de recul. Lentille étanche avec angle de 120 degrés. Illumination sans lumière à DEL 1,0 LUX. Comprend câble d'alimentation DC, harnais 26' & adaptateur RCA.

1/4" CMOS Infra red color camera. Bullet style (includes drill bit) with night vision & reverse image. 120 Degree angled waterproof lens. 1.0 LUX Illumination without LED light. Includes DC power cable, 26' extension harness & RCA adapter.



300-3000-002

Miroir à vision arrière avec moniteur 3,5" TFT ACL. 2 entrées vidéo. Priorité sur recul. Revêtement antiéblouissement. Écran haute résolution. Lignes de référence pour stationnement. Comprend support, quincaillerie & câble d'alimentation RCA de 6'.
3.5" TFT LCD Rearview mirror monitor. 2 Video inputs. Reverse over-ride. Anti glare coating. High resolution display. Parking gridlines. Includes stem mount, hardware & 6' RCA power cable.

**ENSEMBLES DE CAMÉRA DE RECUIL AVEC MIROIR VISION ARRIÈRE
BACKUP CAMERAS WITH REARVIEW MIRROR KITS**



250-8081LPB

Miroir à vision arrière avec moniteur 4.3" TFT ACL et caméra couleur hybride avec CMOS 1/4". Lentille 160° avec une profondeur de champ excellente. Faible lux .5 avec écran haute résolution et une ligne de référence pour stationnement. Harnais 8' avec boîtier à l'épreuve de l'eau et objectif anti-brouillard. Support pour plaque d'immatriculation. Harnais 8' avec connecteur étanche. Harnais de 15".
4.3" TFT LCD rear view mirror monitor & 1/4" CMOS Hybrid color camera. 160 degree lens with excellent depth of field. .5 low lux high resolution display with parking gridlines. 8' harness with waterproof case with anti-fog lens. License plate mounting bracket. 8' harness with waterproof connectors. 15" extension harness.



250-8308

Miroir à vision arrière avec moniteur 4.3" TFT ACL (sans soudure). Conforme aux normes EOM. Revêtement antiéblouissement. Le ACL s'assombrit automatiquement la nuit. 2 entrées vidéos. Priorité sur recul. Caméra couleur CMOS 1/4". Faible lux .1 avec écran haute résolution et une ligne de référence pour stationnement. Lentille 150° avec une profondeur de champ excellente. Avec boîtier à l'épreuve de l'eau et objectif anti-brouillard. Auto/VUS/Camion universel.
4.3" seamless TFT LCD rear view mirror monitor. Meets OEM standards. Anti-Glare Coating. LCD automatically dims at night. 2 video inputs. Reverse trigger over-ride. 1/4" CMOS color camera. .1 low lux high resolution display with parking gridlines. 150° lens with excellent depth of field. Waterproof case with anti-fog lens. Universal Car/SUV/Truck.



250-8309

Miroir à vision arrière avec moniteur 4.3" TFT ACL (sans soudure). Conforme aux normes EOM. Revêtement antiéblouissement. Le ACL s'assombrit automatiquement la nuit. 2 entrées vidéos. Priorité sur recul. Caméra couleur CMOS 1/4". Faible lux .5 avec écran haute résolution et une ligne de référence pour stationnement. Lentille 160° avec une profondeur de champ excellente. Avec boîtier à l'épreuve de l'eau et objectif anti-brouillard. Auto/VUS/Camion universel.
4.3" seamless TFT LCD rear view mirror monitor. Meets OEM standards. Anti-Glare Coating. LCD automatically dims at night. 2 video inputs. Reverse trigger over-ride. 1/4" CMOS color camera. .5 low lux high resolution display with parking gridlines. 160° lens with excellent depth of field. Waterproof case with anti-fog lens. Universal Car/SUV/Truck.



250-8804CCD

Miroir mince à vision arrière avec moniteur 3.5" TFT ACL Magna et caméra couleur 1/4" CCD. Caméra avec support et harnais de 30'. Antiéblouissement avec ratio 16:9. 1 entrée vidéo. Affichage automatique lorsqu'on recule. Affichage à haute résolution. Harnais de 30'. Approuvé OEM.
Magna 3.5" TFT LCD slim rear view mirror monitor and 1/4" CCD Color camera. Camera with mount and 30' harness. Auto dimming with 16:9 Aspect ratio. 1 Video input. Reverse override. High resolution display. 30' Extension harness. OEM approved.



250-8802CCD

OnStar™. Miroir mince à vision arrière avec moniteur 3.5" TFT ACL GM Magna et caméra couleur 1/4" CCD. Antiéblouissement avec ratio 4:3. 1 entrée vidéo. Affichage automatique lorsqu'on recule. Affichage à haute résolution. Harnais de 30'. Approuvé OEM.
OnStar™. Magna 3.5" TFT LCD GM rear view mirror monitor and 1/4" CCD color camera. Auto dimming with 4:3 Aspect Ratio. 1 Video Input. Reverse Override. High Resolution Display. 30' Extension Harness. OEM Approved.

**ENSEMBLES DE CAMÉRA DE RECU AVEC MIROIR VISION ARRIÈRE
BACKUP CAMERAS WITH REARVIEW MIRROR KITS**



250-8804CMOS

Miroir mince à vision arrière avec moniteur 3.5" TFT ACL et caméra couleur CMOS 1/4". Antiéblouissement avec ratio 16:9. 1 entrée vidéo. Affichage automatique lorsqu'on recule. Affichage à haute résolution. Harnais de 30'. Approuvé OEM.
Magna 3.5" TFT LCD Slim rear view mirror monitor and 1/4" CMOS color camera. Auto dimming with 16:9 Aspect ratio. 1 Video input. Reverse override. High resolution display. 30' Extension harness. OEM approved.



250-8081

Miroir à vision arrière avec moniteur 4.2" TFT ACL. Caméra couleur hybride avec CMOS. Revêtement antiéblouissement. Priorité sur recul. Ligne de référence pour stationnement. Miroir/changement d'image normal. Harnais de 15'.
4.2" TFT LCD rear view mirror monitor w/CMOS hybrid color camera. Anti-Glare Coating. Reverse trigger over-ride. Selectable parking gridlines. Mirror/normal image switching. 15' Extension harness.



250-8070

Moniteur/miroir à vision arrière 4.2" TFT ACL avec CCD. Caméra couleur avec revêtement antiéblouissement. Affichage à haute résolution. Ligne de référence pour stationnement avec 4 entrées vidéos. Miroir/changement d'image normal. Support pour plaque d'immatriculation.
4.2" TFT LCD rear view mirror monitor w/CCD. Anti-glare coating color camera. High resolution display. Selectable parking gridlines w/4 video inputs. Mirror/normal image switching. 30' Extension harness and license plate bracket.

CAMÉRAS DE RECU / BACKUP CAMERAS



250-8083A
Mini caméra CMOS avec boîtier encastré (style "bullet"). Inclus harnais de puissance de 6' (mâle/ femelle adaptateur DC). Câble d'extension de 30'.

CMOS Mini camera with flush mount (Bullet style). Includes 6' power harness (Male/Female DC power adapter). 30' extension cable.



250-8082A
Mini caméra CMOS avec support ajustable. Inclus harnais de puissance de 6' (mâle/femelle adaptateur DC). Câble d'extension de 30'.

CMOS Mini camera with adjustable bracket. Includes 6' power harness (Male/Female DC power adapter). 30' extension cable.



250-8113
Caméra couleur CCD 1/4" enveloppé avec 0.5 Lux. Shrouded 1/4" color CCD camera with .5 LUX.

**ENCADREMENT DE PLAQUE EN ACIER
ROBUSTE POUR CAMÉRA
HEAVY DUTY STEEL LICENSE PLATE
CAMERA FRAME**



Caméra non incluse
Camera not included

250-8536
Noir. Pour autos/SUV.
Black. For cars/SUV.

**CAMÉRA AVEC SUPPORT POUR
PLAQUE D'IMMATRICULATION
CAMERA WITH LICENCE PLATE BRACKET**



250-8092

Mini caméra CMOS avec support pour plaque d'immatriculation. Inclus harnais de puissance de 6' (mâle/femelle adaptateur DC). Câble d'extension de 15'.
CMOS mini camera with license plate bracket. Includes 6' power harness (male/female DC power adapter). 15' extension harness.



**CAMÉRA DE RECU ULTRA RÉSIDANTE
HEAVY DUTY BACKUP CAMERA SYSTEM**

250-8040

Entrée vidéo double: Navigation, caméra intérieur ou DVD. Télécommande. Angle de vue large avec priorité sur recul. S'installe sur le plafond. Harnais de 30'. Écran couleur 5" qui s'installe sur le plafond.
Dual video input: Navigation, interior camera or DVD. Remote control. Wide angle view with reverse over-ride. Mounts into headliner. 49' extension harness. 5" headliner mounted color monitor.



**SYSTÈME DE CAMÉRA POUR VISION ARRIÈRE
REARSIGHT BACK UP CAMERA KIT**

250-8037

07-09 SIERRA / SILVERADO

4.3" Écran TFT-ACL - Entrée vidéo double: navigation, caméra intérieure ou DVD - grand angle de vision donnant priorité au mode recul - caméra couleur CCD de 1/4" avec fonction retour en arrière - lentilles de 150° avec excellente profondeur de champ - caisson étanche avec lentilles anti-buée - harnais extensible de 30'

4.3" TFT-LCD Monitor - Dual video input: navigation, interior camera or DVD - Wide view angle with reverse over-ride. 1/4" CCD Color camera w/reverse image 150° lens w/excellent depth of field waterproof case w/anti-fog lens - 30' extension harness

**AIDE POUR STATIONNEMENT ULTRASONORE AVEC 4 CAPTEURS
ULTRASONIC PARKING AID WITH 4 SENSORS**



Ensemble contient 4 capteurs avec avertissement sonore et affichage visuel. Support de montage à angle. Permet pour une installation parfaite sur presque tous les pare-chocs. Ensemble contient 4 capteurs avec facette plate et peuvent être peinturés pour ressembler au véhicule. Installation professionnelle recommandée. 4-Sensor kit has both audible warning and visual display. Included angle mounts. Allows for a perfect installation on almost every bumper. Kit contains four sensors with flat bezels and can be painted to match vehicle. Professional installation recommended.

250-1903BZP

Pour auto et VUS
For car and SUV

250-1919

Ens. d'installation pour camion. Harnais de remplacement 18' et support en "U".
Truck fit kit. 18' replacement harness and U bracket.



**SYSTÈME DE DÉTECTION D'OBSTACLES
OBSTACLE DETECTION SYSTEM**

250-1594

Avertit le conducteur de tout obstacle jusqu'à 12'. Avertisseur visuel à 3 couleurs à DEL & sonore ajustable. Le détecteur fonctionne dans toutes les conditions atmosphériques.

Alert the driver of objects as far as 12'. Provides 3 color LED & adjustable sonor. Works in all weather conditions.

**CAMÉRA DE VISION ARRIÈRE
CUSTOM REARSIGHT LATCH CAMERA**



250-8569

Caméra couleur 1/4" CMOS avec contour pour porte de hayon. Faible lux pour une image plus nette quand la lumière est réduite. Lentille 160° avec une excellente profondeur de champ. Boîtier à l'épreuve de l'eau et objectif anti-brouillard. Adaptateur DC & gaine pour filage d'inclus.

1/4" CMOS color camera with tailgate latch bezel. Low lux for sharper image in dim light. 160° lens with excellent depth of field. Waterproof case with anti-fog lens. DC adapter & convoluted tubing included.

SYSTÈME DE VISION ARRIÈRE / REARSIGHT CAMERA SYSTEM



Caméra pour plaque de licence.
Camera mounts in licence plate section.

250-8036

- Moniteur LCD-TFT de 4.3" à entrée vidéo double.
- Caméra CCD 1/4" avec image renversée.
- Objectif de 150°
- Boîtier à l'épreuve de l'eau et objectif anti-brouillard
- Filage d'extension de 30'

- 4.3" TFT-LCD monitor dual video inputs.
- 1/4" CCD color camera with reverse image.
- 150° Lens
- Waterproof case with anti-fog lens.
- 30' extension harness



Pour poignée de porte de hayon
Tailgate latch mount



Peut être utilisé avec l'écran de navigation de votre véhicule.
Can be used with your vehicle's existing navigation screen.

250-8039

HUMMER H2 2008 • SILVERADO & SIERRA 07-09 SUBURBAN, AVALANCHE, TAHOE 07-09

Ens. de caméra de vision-arrière grand angle (150 degrés) avec filage d'interface de navigation d'origine
Wide angle (150 degree) rear-sight back up camera/OEM navigation interface harness kit

PYLE

SYSTÈME DE CAMÉRA DE RECU/VISION DE NUIT SANS FIL AVEC MONITEUR 3.5" 3.5" MONITOR WIRELESS BACK-UP REARVIEW & NIGHT VISION CAMERA SYSTEM



PLCM34WIR

Caméra s'allume lorsqu'on active la marche arrière. Une entrée vidéo RCA. Support pour plaque d'immatriculation à l'épreuve de l'eau. Automatically switch when reversing. One RCA video input. Waterproof license plate mounting.

CAMÉRA DE RECU AVEC VISION DE NUIT/SUPPORT POUR PLAQUE D'IMMATRICULATION LICENSE PLATE MOUNT REAR VIEW CAMERA WITH NIGHT VISION



PLCM10

Sortie standard : PAL / NTSC.
Capteur d'image : CMOS couleur Ov 7910.
Lentille : 6mm 92°. Faible éclairage en lumière : 1,5 Lux/F1.2.
Sortie vidéo : RCA 1,0 Vidéo VppComposite @ 75 ohm.
Alimentation : DC 12 V > 75 Ohm. Température : -10 à 50° Celsius.
Dimensions : 1,3"(H) x 8"(W) x 1,26"(D).
Output standard: PAL/NTSC. Image sensor: Ov 7910 Color CMOS.
Lens: 6mm 92°. Low light illumination: 1.5 Lux/F1.2.
Video output: RCA 1.0 VppComposite Video @ 75 Ohm.
Power supply: DC 12V > 75 Ohm. Temperature: -10-50° Celcius.
Unit dimensions: 1.3"(H) x 8"(W) x 1.26"(D)



MONITEUR 3.5" ACL TFT/CAMÉRA DE RECU/VISION DE NUIT 3.5" TFT LCD MONITOR/NIGHT VISION REAR VIEW CAMERA



PLCM35R

Support pour moniteur ACL TFT 3.5". Caméra s'allume lorsqu'on active la marche arrière. Une entrée vidéo. Boîtier encastré CMOS 1.25" résistant à l'eau. Câble vidéo RCA mâle à mâle 17". Outil de perçage inclus. Câble pour vision de nuit inclus. 3.5 TFT LCD stand monitor. Automatically switch when reversing. One video input. CMOS water proof 1.25" flush mount housing. 17" male to male RCA video cable. Required drill cutout tool included. Night vision low lighting cable.

SYSTÈMES DE SON POUR MOTO / MOTORCYCLE STEREO SOUND SYSTEMS

100 WATTS



PLMCA10

Modes radio FM/AUX/horloge. Radio FM intégré avec réglage électrique. Couverture FM: 87.5-108 MHZ. Contrôle numérique volume/aigu/basse. Entrée stéréo 3.5mm, connection facile d'une sortie à une autre. Unité de télécommande. Mini amplificateur approprié pour moto/scooters/bateau/motoneige/VTT/motomarine 12 volts. 2 x 50 watts. Haut-parleurs de 3" doubles à l'épreuve des intempéries. Les supports et accessoires sont inclus. Dimensions de l'amplificateur: 4.37"H x 3.14"L x 1.77"P. Dimensions de haut-parleur: 4.46"H x 4.09"L x 4.09"P.

FM radio/AUX/Clock modes. Built-in FM radio with electric tuning. FM coverage: 87.5-108.0 MHZ. Volume/Treble/Bass digital control. 3.5mm stereo input jack, easy connection to the output of other. Remote control unit. Mini amplifier suitable for 12 volts motorcycle/scooters/boat/snowmobile/ATV/waverunner. 50 watts x 2. 3" dual weatherproof speakers. Easy mounting brackets and accessories included. Amplifier dimensions: 4.37"H x 3.14"W x 1.77"D. Speaker dimensions: 4.46"H x 4.09"W x 4.09"D.

600 WATTS



PLMCA60

Permet d'utiliser n'importe quel MP3/système radio satellite. Chargeur USB. Système de son inclut une paire de haut-parleurs (style "bullet"), un micro amplificateur 300W x 2 avec harnais et montage universelle, montage pour poignée de guidon pour MP3, montage pour haut-parleur et tous les connecteurs et fils nécessaires.

Allows the rider to use any MP3/Satellite radio system along for the ride. USB charger. Sound system includes a pair of custom-made, bullet-style speakers, 300W x 2 micro amplifier with harness and universal mount, handlebar MP3 mount, speaker mounts and all necessary connector and wires.

Safety View

MONITEURS / MONITORS



TSTVSD350

Écran digital TFT ACL 3.5" avec support. Format d'affichage: 4:3. Résolution: 480*234. Autocommutateur PAL/NTSC. 2 entrées A/V autocommutateur quand mis en mode de recule. Bloc d'alimentation: DC12V. Contrast: 350:1.

*3.5" digital TFT LCD display with stand. Display format: 4:3. Resolution: 480*234. PAL/NTSC auto switch. 2 A/V input auto switch when reversing. Power supply: DC12V. Contrast: 350:1.*

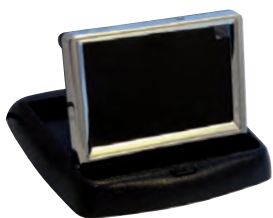

TSTVSD358

Écran digital pliable TFT ACL 3.5" avec support. Format d'affichage: 4:3. Résolution: 480*234. Autocommutateur PAL/NTSC. 2 entrées A/V autocommutateur quand mis en mode de recule. Bloc d'alimentation: DC12V. Contrast: 350:1.

*Foldable 3.5" digital TFT LCD display with stand. Display format: 4:3. Resolution: 480*234. PAL/NTSC auto switch. 2 A/V input auto switch when reversing. Power supply: DC12V. Contrast: 350:1.*



TSTVSD438

Affichage: Écran digital TFT ACL 4.3" avec support. Résolution: 480*234. Vidéo: 2 entrées A/V autocommutateur quand mis en mode de recule.

*Display: 4.3" digital TFT LCD display with stand. Resolution: 480*234. Video: 2AV input auto switch when reversing.*



TSTVSD488

Moniteur TFT numérique motorisé 4.3". Mode d'affichage TFT: 4:3. Zone visible: 96x55mm. Résolution: 1200*680. Auto PAL & NTSC. Température de fonctionnement: -20°C ~ +50°C

*4.3" Motorized digital TFT Monitor. TFT Display mode: 4:3. Visible area: 96x55mm. Resolution: 1200*680. PAL & NTSC auto. Operating Temperature: -20°C ~ +50°C.*

MONITEUR / MONITOR

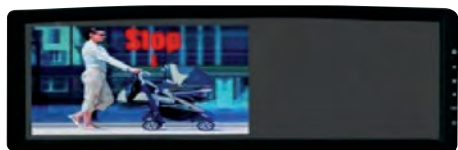

TSTVRVM70

Ratio 16:9. Résolution: 480*234. Autocommutateur PAL/NTSC. Contrast: 350:1. 2 entrées A/V autocommutateur. Bloc d'alimentation: DC12V.

*Aspect ratio: 16:9. Resolution: 480*234. PAL/NTSC auto switch. Contrast: 350:1. 2 A/V input automatic switch. Power supply: DC12V.*

DVR PORTATIF AVEC ÉCRAN ACL DE 2.5" / PORTABLE DVR WITH 2.5" LCD SCREEN



TSTV5010

Mode: Vidéo enregistreur / caméra
Carte SD / MMC : allant jusqu'à 64 Go
Mode: Vidéo recorder / camera
Support SD / MMC Card : up to 64GB

CAPTEURS POUR STATIONNEMENT / PARKING SENSORS

TSTVPSR1



Quatre capteurs encastrés. Affichage digital multicolore. L'affichage démontre des chiffres et un diagramme. Indicateur pour audio avec affichage incrémentiel. Facile à installer. Foret inclus.
4 flush mount sensors. Rainbow style digital display. Display shows numbers and bar graph. Audio indication with incremental strength. Easy for installation. Drill bit included.



TSTVPSR2

Système de stationnement à affichage avec 8 témoins DEL.
8 Sensors led display parking systems.

CAMÉRA À L'ÉPREUVE DE L'EAU / WATERPROOF CAMERA



TSTVFT168

Classe IP: IP166. Lentille: 170°.
IP Rating: IP166. Lens: 170°.



TSTVSV43

Classe IP: IP67. Angle de la lentille (Deg): 1.8mm/175°.
IP Rating: IP67. Angle lens (Deg): 1.8mm/175°.



TSTVSV43R

22mm x 32mm
Vue caméra arrière CMOS. PAL. 628 x 586 px, 656 x 462 px. 420 lignes TV. Étanche: Ip67/Ip68. Température de fonctionnement: -30 °C à +60 °C.
Rear view CMOS camera. PAL. 628 x 586 px, 656 x 462 px. 420 TV Lines. Waterproof: Ip67/Ip68. Operation temperature: -30°C ~ +60°C.

La caméra sphérique peut être réglée de droite à gauche et de l'avant et à l'arrière avec 175 ° de large. The eyeball camera can adjust from right to left and from front and rear with 175° wide.

Safety View

CAMÉRA À L'ÉPREUVE DES INTEMPÉRIES AVEC FONCTION INFRAROUGE WATERPROOF CAMERA WITH IR FUNCTION



TSTVBC202D

Capteur d'image: 1/3" couleur CMOS. Résolution (lignes TV): 380. Angle de la lentille (Deg.): 120°. *Image sensor: 1/3" color CMOS. Resolution (TV lines): 380. Lens angle (Deg.): 120°.*

Dimension: 30 x 40mm.



TSTVBC11D

Capteur d'image: 1/3" couleur CMOS. Résolution (lignes TV): 380. Angle de la lentille (Deg.): 120°.

Image sensor: 1/3" color CMOS. Resolution (TV lines): 380. Lens angle (Deg.): 120°.

Dimension: 75 x 43 x 57mm.

CAMÉRAS DE RECUL / BACKUP CAMERAS



TSTVRC06D

Système pour TV: PAL/NTSC. Résolution (Ligne TV): 380. Installation pour perçage sur bosse arrière. Résistant à l'eau. Lentille: 120°. Capteur d'image: 1/3" couleur CMOS. Résolution: 628*582/628*512.

*TV System: PAL/NTSC. Resolution (TV Lines): 380. Rear bump drilling installation. Water resistant. Lens: 120 degree. Image Sensor: CMOS 1/3" color. Effective resolution: 628*582/628*512.*



TSTVRC02D

Système pour TV: PAL/NTSC. Résolution (Ligne TV): 380. Facile à installer. Résistant à l'eau. Lentille: 170°. Capteur d'image: 1/3" couleur CMOS. Résolution: 628*582/628*512.

*TV System: PAL/NTSC. Resolution (TV Lines): 380. Easy to install. Water resistant. Lens: 170 degree. Image Sensor: CMOS 1/3" color. Effective resolution: 628*582/628*512.*

CAMÉRAS POUR PLAQUE D'IMMATRICULATION / LICENCE PLATE MOUNTED CAMERAS

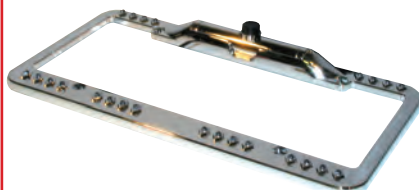

Dimension: 190 x 28 x 23mm.

TSTVLP308

Caméra à l'épreuve des intempéries. Capteur d'image: 1/3" couleur CMOS. Résolution (lignes TV): 380. Angle de la lentille (Deg.): 170°.

Waterproof camera. Image sensor: 1/3" color CMOS. Resolution (TV lines): 380. Lens angle (Deg.): 170°.



TSTVLP305C

Se monte sur plaque d'immatriculation. À l'épreuve des intempéries.

Capteur d'image: 1/3" couleur CCD. Résolution (lignes TV): 420. Angle de la lentille (Deg.): 170°.

License plate mount. Waterproof camera. Image sensor: 1/3" color CCD. Resolution (TV lines): 420. Lens angle (Deg.): 170°.

Dimension: 190 x 28 x 23mm.

PYLE

CAMÉRAS COULEUR CCD AVEC ENCADREMENT DE PLAQUE LICENCE PLATE REAR VIEW BACKUP CCD COLOR CAMERAS



PLCM19

Encadrement de plaque en métal noir chromé. 420 TVL résolution horizontale. Classement d'étanchéité: IP67. Câble vidéo RCA mâle à mâle. 32 x 162 mm.

Black chrome metal license plate frame. 420 TVL horizontal resolution. Waterproof rating: IP67. 17' male to male RCA video cable. 32 x 162 mm.

CAMÉRA DE RECUL AVEC BOÎTIER ENCASTRÉ FLUSH MOUNT REAR VIEW CAMERA



1.25W x 1.25"H x 1.77"L

PLCM22IR

Boîtier encastré CMOS 1.25" résistant à l'eau. Câble vidéo RCA mâle à mâle 17'. Outil de perçage inclus. Câble pour vision de nuit inclus. *CMOS waterproof 1.25" flush mount housing. 17' male to male RCA video cable. Drill cutout tool included. Night vision low lighting capable.*

CAMÉRA DE RECUL À ANGLE AJUSTABLE ET INFRAROUGE À SUPPORT UNIVERSEL UNIVERSAL MOUNT INFRARED ADJUSTABLE ANGLE REAR VIEW CAMERA



3.18" x 2.95" x 2.17".

PLCMB20

Caméra de recul CMD résistante à l'eau. Câble vidéo RCA mâle à mâle 17". Résolution (ligne TV): 420. Classe IP: Ip68. Avec lumière à DEL pour vision nocturne. Écran anti-reflet.

CMD waterproof rear view camera. 17' male to male RCA video cable. Resolution (TV line): 420. IP rating: Ip68. With LED light for night vision. Anti-glare shield.



MONITEUR DE 3.5" AUTONOME / 3.5" STAND ALONE MONITOR



300-4000-001

Support pivotant réglable. 2 entrées vidéo. Priorité sur recul. Écran haute résolution. Gradateur pour les réglages de jour ou de nuit.

Adjustable swivel mount. 2 Video inputs. Reverse over-ride. High resolution display. Dimmer switch for day or night settings.



InstallBay™

INSTALLATION HARDWARE



MONITEUR AUTONOME 3.5" 3.5" STAND ALONE MONITOR



TE35VS

Support pivotant réglable. 2 entrées vidéo. Priorité sur recul. Écran haute résolution. Gradateur pour les réglages de jour ou de nuit.

Adjustable swivel mount. 2 Video inputs. Reverse over-ride. High resolution display. Dimmer switch for day or night settings.

ENSEMBLE COMPLET POUR VR COMPLETE RV KIT



TETSI

Conçu pour être utilisé avec plusieurs caméras pour montrer les obstacles sur les côtés, le dos, ou même à l'avant du véhicule. Quand un clignotant est activé, la vidéo de la caméra correspondante s'affichera à l'écran. Lorsque la marche arrière est activé, la caméra de recul montrera la vidéo. Affiche une vue d'ensemble lorsqu'utilisé sur un gros véhicule comme un VR.

Designed to be used with multiple cameras to show obstructions on the sides, back, or even the front of the vehicle. When a turn signal is activated, the corresponding camera video will show on screen. When reverse is activated, the reverse camera will show video. Views surroundings especially when used on a large vehicle like a RV.

CAMÉRAS DE REcul / BACK UP CAMERAS



TETHC

Caméra avant et arrière. Lumière infra rouge LED pour la vision nocturne. Angle de vue de 120 degrés. Quadrillage de stationnement. Connexions étanches.

Front and rear camera. IR LED's for night vision. 120 Degree viewing angle. Defeat-able parking assist lines. Waterproof connections.



TESVC

Caméra étanche pour vue de côté. Avec angle de 25 degrés. Lumière infra rouge LED pour la vision nocturne. Angle de vue de 120 degrés. Ajustable (côté droit, gauche ou toute autre configuration). Fil d'alimentation et câble vidéo de 20' inclus.

Waterproof side view camera. Offset by 25 degrees. IR LED's for night vision. 120 Degree viewing angle. Adjustable (right, left side or any other configuration). Power cord and 20' video cable included.



TETCCMOS

Caméra vue arrière. Pour gros véhicules, remorques, VR, etc... Angle de vue de 150 degrés. Lumière infra rouge LED pour la vision nocturne. Avec pare-soleil ajustable pour réduire les reflets.

Rear view camera. For large vehicles, trailers, RV's, etc... 150 Degree viewing angle. IR LED's for night vision. An adjustable sunshade helps reduce any glare from the sun.



SOURIS POUR ORDINATEUR / COMPUTER MICE
SANS FIL / WIRELESS



628000
CHEVROLET Camaro
Noir / Black



628020
CHEVROLET Camaro
Argent / Silver



628001
CHEVROLET Corvette
Orange atomique / Atomic orange



628018
CHEVROLET Corvette
Noir / Black



628019
DODGE Challenger SRT8
Orange



628026
FORD Shelby
Rouge / Red



628029
FORD Mustang GT
Rouge avec stripes blanches
Red with white stripes



628025
LAMBORGHINI
Murcielago
Gris / Grey



628027
NISSAN
370Z
Bleu / Blue

TAPIS À SOURIS • 7 3/4" x 7 1/2" • MOUSE PADS



628008
Camaro



628009
Charger



628013
Ford GT



628010
Mustang



628014
Mustang

ENS. MAINS LIBRES BLUETOOTH POUR RADIO D'ORIGINE BLUETOOTH HANDS-FREE KITS FOR OEM RADIO



Filage prêt à l'emploi pour une installation rapide. Composition vocale*, appel manuel et recomposition (le cellulaire doit être compatible pour une reconnaissance vocale). Profil de distribution audio avancé le plus récent (A2DP) pour musique en transit. Contrôle de volume utilisant les haut-parleurs du véhicule. Se connecte directement au combiné lorsque le véhicule est éteint. Un son de la plus haute qualité qui permet aux deux parties de converser simultanément. Les appels privés seront transférés à votre combiné. Excellente annulation d'écho pour empêcher d'entendre la rétroaction. Se joint à 5 téléphones facilement en 4 étapes. Capacité de rejeter un appel entrant.

Plug'n'play harness for quick installation. Features voice dial, manual dial and redial (*Cell phone must be compatible for voice recognition). Latest advanced audio distribution profile (A2DP) streaming for music. Volume control utilizing vehicle's stereo speakers. Links automatically to handset when vehicle is turned off. Highest quality sound features full duplex DSP (digital signal processing) allows both parties to converse simultaneously. Private call selection will transfer the call to your handset. Excellent echo cancellation to prevent callers from hearing feedback. Easily pairs up to 5 phones in 4 quick steps. Ability to reject an incoming call.*



 **Bluetooth**



BUICK		
07-13	Enclave	250-7500-GM2
CADILLAC		
07-13	Escalade/ESV/EXT	250-7500-GM2
07-10	SRX	250-7500-GM2
CHEVROLET		
07-13	Avalanche w/o seperate amplifler	250-7500-GM2
08-13	Aveo	250-7500-GM2
07-13	Cobalt	250-7500-GM1
07-09	Equinox w/o seperate amplifler	250-7500-GM2
06-13	HHR	250-7500-GM1
06-13	Impala	250-7500-GM2
08-12	Malibu	250-7500-GM1
06-07	Malibu / Malibu Maxx	250-7500-GM2
06-07	Monte Carlo	250-7500-GM2
07-13	Silverado	250-7500-GM2
07-13	Suburban	250-7500-GM2
07-13	Tahoe	250-7500-GM2
CHRYSLER		
11-13	300 w/o Infinity sound system upgrade	250-7500-CHR5
08-11	300 w/ Base radio	250-7500-CHR4
08-11	300 w/ Boston sound	250-7500-CHR3
02-04	300M w/ Base radio	250-7500-CHR2
08-11	Aspen w/ Alpine sound	250-7500-CHR3
08-11	Aspen w/ Base radio	250-7500-CHR4
02-05	Concorde w/ Base radio	250-7500-CHR2
04-08	Pacifica w/ Base radio	250-7500-CHR2
02-04	PT Cruiser w/ Base radio	250-7500-CHR2
07-10	Sebring w/ Boston sound	250-7500-CHR3
07-10	Sebring w/ Base radio	250-7500-CHR4
01-07	Sebring Sedan w/ Base radio	250-7500-CHR2
07-13	Town & Country w/ Base radio	250-7500-CHR4
07-13	Town & Country w/ Boston sound	250-7500-CHR3
01-05	Town & Country w/ Base radio	250-7500-CHR2
08-13	Voyager w/ Infinity pkg	250-7500-CHR3
08-13	Voyager w/ Base radio	250-7500-CHR4
04-07	Voyager w/ Base radio	250-7500-CHR2
DODGE		
07-13	Avenger w/ Base radio	250-7500-CHR4
08-13	Avenger w/ Boston sound	250-7500-CHR3
09-12	Caliber w/ Boston sound	250-7500-CHR3
09-12	Caliber w/ Base radio	250-7500-CHR4
02-07	Caravan w/ Base radio	250-7500-CHR2
08-13	Challenger w/ Base radio	250-7500-CHR4

DODGE (CONT.)		
08-13	Challenger w/ Boston sound	250-7500-CHR3
11-13	Charger w/o Infinity sound system upgrade	250-7500-CHR5
08-10	Charger w/ Base radio	250-7500-CHR4
08-10	Charger w/ Boston sound	250-7500-CHR3
08-13	Dakota w/ Infinity pkg	250-7500-CHR3
08-13	Dakota w/ Base radio	250-7500-CHR4
02-07	Dakota w/ Base radio	250-7500-CHR2
08-09	Durango w/ Base radio	250-7500-CHR4
08-13	Durango w/ Alpine sound	250-7500-CHR3
02-05	Durango w/ Base radio	250-7500-CHR2
07-13	Grand Caravan w/o Base radio	250-7500-CHR4
07-13	Grand Caravan w/o Infinity pkg	250-7500-CHR3
01-08	Grand Caravan w/ Base radio	250-7500-CHR2
02-05	Intrepid w/ Base radio	250-7500-CHR2
08-13	Journey w/o Infinity sound system upgrade	250-7500-CHR5
08-11	Journey w/ Infinity pkg	250-7500-CHR3
08-11	Journey w/ Base radio	250-7500-CHR4
07-11	Nitro w/ Base radio	250-7500-CHR4
07-11	Nitro w/ Infinity pkg	250-7500-CHR3
08-13	Ram All w/ Infinity pkg	250-7500-CHR3
08-11	Ram All w/ Base radio	250-7500-CHR2
02-04	Ram All w/ Base radio	250-7500-CHR2
02-05	Stratus Sedan w/ Base radio	250-7500-CHR2
02-13	Viper w/ Base radio	250-7500-CHR2
FORD		
03-13	Crown Victoria	250-7500-FD1
05-07	Escape	250-7500-FD1
03-13	Expedition	250-7500-FD1
06-11	Explorer	250-7500-FD1
04-13	F150	250-7500-FD1
05-13	F250/350/450/550	250-7500-FD1
05-11	Focus US model	250-7500-FD1
04-07	Freestar	250-7500-FD1
05-07	Freestyle	250-7500-FD1
06-13	Fusion	250-7500-FD1
05-13	Mustang	250-7500-FD1
08-13	Taurus	250-7500-FD1
02-05	Thunderbird	250-7500-FD1
GMC		
07-13	Acadia w/ Base radio	250-7500-GM2
08-13	Savana	250-7500-GM2
07-13	Sierra	250-7500-GM2
09-13	Terrain w/ Base radio	250-7500-GM2

**ENS. MAINS LIBRES BLUETOOTH POUR RADIO D'ORIGINE
BLUETOOTH HANDS-FREE KITS FOR OEM RADIO**

GMC (Cont.)		MERCURY		
07-13	Yukon / Yukon XL	250-7500-GM2	03-13 Grand Marquis	250-7500-FD1
HONDA			05-13 Mariner	250-7500-FD1
08-13	Accord w/ Base radio	250-7500-HN1	06-13 Milan	250-7500-FD1
08-13	Civic	250-7500-HN2	05-07 Montego	250-7500-FD1
07-13	CR-V w/ Base radio	250-7500-HN2	NISSAN	
08-13	Fit	250-7500-HN1	07-13 Altima w/ Base radio	250-7500-NS2
08-13	Pilot	250-7500-HN1	07-13 Armada w/ Base radio	250-7500-NS2
HUMMER			07-13 Armada w/ BOSE, w/o navigation	250-7500-NS6
08-13	H2 w/ Base radio	250-7500-GM2	09-13 Maxima w/ BOSE & Color display, w/o Navigation	250-7500-NS6
HYUNDAI			07-13 Maxima w/ Base radio	250-7500-NS2
09-10	Accent w/ Base radio	250-7500-HK4	08-13 Murano All	250-7500-NS6
09-13	Entourage w/ Base radio	250-7500-HK4	08-13 Murano w/ Base radio	250-7500-NS2
08-13	Genesis w/ Base radio	250-7500-HK4	07-13 Pathfinder w/ Base radio	250-7500-NS2
10-13	Santa Fe w/ Base radio	250-7500-HK4	07-13 Pathfinder w/ BOSE, w/o navigation	250-7500-NS6
08-13	Sonata w/ Base radio	250-7500-HK4	07-13 Rogue w/ Base radio	250-7500-NS2
09-13	Veracruz w/ Base radio	250-7500-HK4	04-13 Titan w/ Base radio	250-7500-NS2
INFINITI			07-13 Versa w/ Base radio	250-7500-NS2
08-13	G37 w/ BOSE	250-7500-NS6	05-13 XTerra w/ Base radio	250-7500-NS2
JEEP			PONTIAC	
08-13	Commander w/ Boston sound	250-7500-CHR3	07-13 Torrent	250-7500-GM2
08-13	Commander w/ Base radio	250-7500-CHR4	SCION	
09-13	Compass w/ Base radio	250-7500-CHR4	03-13 xB	250-7500-TY3
09-13	Compass w/ Boston sound	250-7500-CHR3	08-13 xD	250-7500-TY3
08-13	Grand Cherokee w/ Base radio	250-7500-CHR4	TOYOTA	
08-13	Grand Cherokee w/ Boston sound	250-7500-CHR3	84-06 4Runner	250-7500-TY9
02-07	Grand Cherokee w/ Base radio	250-7500-CHR2	06-13 Camry	250-7500-TY3
08-12	Liberty w/ Base radio	250-7500-CHR4	87-06 Camry w/o JBL	250-7500-TY9
08-12	Liberty w/ Boston sound	250-7500-CHR3	86-13 Celica	250-7500-TY9
02-08	Liberty w/ Base radio	250-7500-CHR2	09-13 Corolla	250-7500-TY3
09-13	Patriot w/ Boston sound	250-7500-CHR3	06-08 Corolla w/o JBL	250-7500-TY9
09-13	Patriot w/ Base radio	250-7500-CHR4	88-06 Corolla	250-7500-TY9
07-13	Wrangler w/ Base radio	250-7500-CHR4	00-03 Echo	250-7500-TY9
07-13	Wrangler w/ Infinity pkg	250-7500-CHR3	07-13 Highlander	250-7500-TY3
KIA			09-13 Matrix 2 generation	250-7500-TY9
09-13	Amanti w/ Base radio	250-7500-HK4	05-08 Matrix	250-7500-TY3
09-13	Borrego w/ Base radio	250-7500-HK4	87-13 MR2	250-7500-TY9
09-13	Optima w/ Base radio	250-7500-HK4	06-13 RAV4	250-7500-TY3
09-13	Rio w/ Base radio	250-7500-HK4	94-06 RAV4	250-7500-TY9
09-13	Rondo w/ Base radio	250-7500-HK4	08-13 Sequoia	250-7500-TY3
LINCOLN			01-07 Sequoia	250-7500-TY9
03-13	Aviator w/ Base radio	250-7500-FD1	08-13 Solara w/o JBL	250-7500-TY9
04-06	LS w/ Base radio	250-7500-FD1	98-08 Solara	250-7500-TY9
06-13	Mark LT w/ Base radio	250-7500-FD1	95-05 Tacoma	250-7500-TY9
06-13	MKX w/ Base radio	250-7500-FD1	87-98 Tercel	250-7500-TY9
07-13	MKZ w/ Base radio	250-7500-FD1	08-13 Tundra	250-7500-TY3
03-13	Navigator w/ Base radio	250-7500-FD1	00-08 Tundra	250-7500-TY9
03-13	Town Car w/ Base radio	250-7500-FD1	09-13 Venza	250-7500-TY3
06-11	Zephyr w/ Base radio	250-7500-FD1	09-13 Yaris	250-7500-TY3
MAZDA			99-07 Yaris	250-7500-TY9
07-13	3 w/ Base radio	250-7500-MZ1	VOLKSWAGEN	
02-13	6 w/ Base radio	250-7500-MZ1	09-13 Eos All without Dynaudio soundsystem	250-7500-VW1
01-13	CX-7 w/ Base radio	250-7500-MZ1	06-09 Eos All except separate amplified systems	250-7500-VW1
06-13	Miata MX-5 w/ Base radio	250-7500-MZ1	03-08 Golf 5 All except separate amplified systems	250-7500-VW1
01-03	Millenia w/ Base radio	250-7500-MZ1	08-13 Golf 6 All except separate amplified systems	250-7500-VW1
01-07	MPV Van w/ Base radio	250-7500-MZ1	05-09 Golf Plus All except separate amplified systems	250-7500-VW1
01-05	Protegé / Protegé5 w/ Base radio	250-7500-MZ1	07-13 Tiguan All without Dynaudio soundsystem	250-7500-VW1
03-13	RX-8 w/ Base radio	250-7500-MZ1	02-13 Touareg All except separate amplified systems	250-7500-VW1
01-08	Tribute w/ Base radio	250-7500-MZ1		

ENS. MAINS LIBRES POUR VOITURES / HANDS-FREE CAR KITS



MINIKIT

PAMINIKIT

Ensemble mains libres Bluetooth portatif pour téléphones mobiles, téléphones intelligents et iPhone. Appairage jusqu'à 10 appareils. Batterie lithium-ion, charge en 3,5 heures maximum. Autonomie de 12 heures en conversation, veille de plus de 15 jours. Connexion automatique par ordre d'appairage.

Portable Bluetooth hands-free kit for mobile phones, smartphones and iPhones. Pairing up to 10 devices. Lithium-ion battery, maximum charging time of 3.5 hours. Battery life of over 12 hours' talk time, over 15 days on standby. Automatic connection by pairing order.

FONCTIONNALITÉS / FUNCTIONS

- **Bouton vert** : décrocher, appeler un contact du répertoire, lancer la reconnaissance vocale, valider, double appel, mode privé.
- **Bouton rouge** : raccrocher, allumer, éteindre, sortir des menus, annuler.
- **Bouton rotatif** : accéder aux menus, régler le volume, envoyer des signaux DTMF.
- Menus vocaux pour tous les menus.
- Reconnaissance vocale multi-locuteurs.
- **Green button**: answer, call a contact from the phonebook, start voice recognition, confirm, dual call, private mode.
- **Red button**: hang up, switch on/off, exit the menus, cancel.
- **Rotary button**: access the menus, adjust the volume, send DTMF signals.
- Voice menus for all menus.
- Multi-speaker voice recognition.



CK 3100

PACK3100

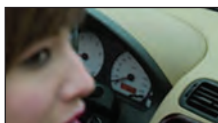

Écran LCD affichant les informations standard du téléphone mobile : appels entrants, appels récents, appels en absence, messages vocaux, répertoire, etc. Micro unidirectionnel mains libres pour la numérotation par reconnaissance vocale jusqu'à 150 noms, avec réduction de bruit et annulation d'écho. Bouton de navigation pour parcourir les menus vocaux et contrôler le volume. Utilise les haut-parleurs du véhicule.
LCD screen displays standard mobile phone information: incoming calls, recent calls, missed calls, voice mail, directory, etc. Hands-free, unidirectional microphone provides voice recognition dialling of up to 150 names, while reducing background noise and ambient echo. Browser button allows users to scroll through menus and control the volume. Uses the car speakers.



ENS. MAINS LIBRES POUR AUTO / WIRELESS HANDS-FREE CAR KITS

SOLAIRE / SOLAR



BSKY1006FM

Ensemble mains-libres solaire pour auto, écran réversible. Composition vocale, appel en attente, recomposition. Afficheur. Microphone et haut-parleur intégrés. Transmetteur FM sur fréquences entre 87,9 et 107,5 pour les conversations. Batteries ioniques rechargeables. Technologie DSP, duplex intégral/suppression de l'écho et des bruits ambiants. Port USB (mise à niveau, chargement). Transfert du répertoire. Installation sans-fil. Dimensions: 104 mm (L) x 55 mm (l) x 16 mm (H). Poids: 69 grammes.

Solar Bluetooth hands-free car kit with solar charging and reversible display. Solar powered, reversible display. Voice dial, call waiting, redial. Caller ID. FM transmitter on frequencies between 87.9 & 107.5 for conversations. Built-in speaker and microphone. Built-in rechargeable Li-ion battery. DSP technology, full duplex / noise & echo suppression. USB (software upgrade and recharging). Phonebook transfer. Wireless installation. Dimensions: 104 mm (L) x 55 mm (W) x 16 mm (H). Weight: 69 grams.



BSKY1001B

Bluetooth 2.0. Port USB pour mise à niveau du logiciel. Duplex intégral - suppression de l'écho et des bruits ambiants Technologie DSP. Fonction haut-parleur modulable sur 4 fréquences. Mode conversation privé avec oreillette, haut-parleur et micro intégrés. Fonction enregistrement et écoute. Affichage du nom et numéro de l'appelant. Défilement en haut et en bas, recomposition. Fonction vocale de composition et de recomposition du numéro d'appel. Batterie ionique rechargeable au lithium, autonomie de plus de 168 heures. Fonction mise en attente. Composition et recomposition vocale du numéro. Duplex intégral / Suppression de l'écho et des bruits ambiants / Technologie DSP. Micro intégré / Écouteur sans-fil / Transmetteur FM à 4 stations. Affichage du nom et du numéro de l'appelant. Installation sans-fil. Fonction enregistrement et écoute. Défilement en haut et en bas, recomposition.

Bluetooth 2.0. USB software framework, update and charging. Full duplex, noise and echo suppression. DSP technology. Easily uses your car's speakers with 4 available frequencies settings. Built-in rear speaker and earpiece for private conversations. Voice record and play back 20 sec. Name and number display. Up and down scroll and redial. Voice dial and redial capability. High capacity rechargeable li-ion battery with standby time 168 hours. Call waiting function. Voice dial and redial. Full duplex / Noise & echo suppression / DSP technology. Built-in speaker / Wireless earpiece / 4 frequencies transmitter. Name and number display. Wireless installation. Voice record and playback. VP and down scroll, redial.



ENSEMBLE MAINS LIBRES POUR AUTO / WIRELESS HANDS-FREE CAR KIT

Allie mode et technologie (le plus mince sur le marché). Caméra de recul sans fil avec résistance à l'eau. Son de qualité le plus puissant sur le marché. Facile à installer hors de la boîte. Émetteur FM → N'importe quelle station FM. Oreillette intégré dans le miroir → Intimité.
Combines fashion with technology (thinnest on the market). Wireless back up camera with waterproof resistance. Most powerful and quality sound on the market. Easy to install out of the box. FM transmitter → Any FM station range. Earpiece built in the mirror → Privacy.



BSKY1001D

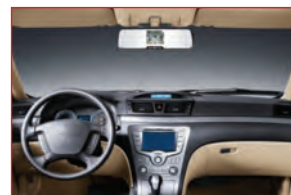

Mémoire jusqu'à 500 contacts automatiquement à partir du répertoire téléphonique. Mémoire jusqu'à 20 enregistrements d'appels. Identification de l'appelant avec affichage. Lecteur MP3 via Bluetooth. Enregistrement vocal et lecture. Composition vocale et recomposition. Fonction appel en attente.
Stores up to 500 contacts automatically from the phone book. Store up to 20 call records. Caller ID display. MP3 player via Bluetooth. Voice record and playback. Voice dial, Redial. Call waiting function.



DriveNTalk™



ENSEMBLE MAINS LIBRES POUR AUTO - TYPE INSTALLATION INSTALLED TYPE HANDS-FREE CAR KIT



KLAT7

Un véritable mains libres avec commande vocale. Télécommande sans fil facile à utiliser. Lecture de musique à canal complet. Facile d'entretien avec mise à jour USB. Compatibilité éprouvée avec la plupart des téléphones mobiles.
True hands-free with voice enabling features. Easy to use wireless remote controller. Full channel music playing. Easy maintenance with USB upgrade. Proven compatibility with most of mobiles phones.



ENSEMBLES MAINS LIBRES POUR AUTO - TYPE VISIÈRE VISOR TYPE HANDS-FREE CAR KITS



BHF1800

Haute qualité acoustique avec solution DSP. Supporte la fonction Audio en continu. Facile à utiliser avec des instructions vocales, interface utilisateur (IU) simple. Fonction multipoint. Temps de conversation : 25 heures. Autonomie en veille : 50 jours.
High acoustic quality with DSP solution. Support streaming audio feature. Easy to use with voice prompts, simple UI. Multi-point function. Talk time: 25 hours. Standby time: 50 days.



BHF2000

Un véritable mains libres avec commande vocale. Interface utilisateur (IU) avancée. Recharge solaire. Haute qualité acoustique : micro double et prêt pour audio à large bande. Temps de conversation : jusqu'à 15 heures. Autonomie en veille – déclencheur vocal en marche : 65 heures.
True hands-free with voice enabling features. Advanced UI. Solar recharging. High acousty quality: Dual mic. & Wideband audio ready. Talk time: up to 15 hours. Standby time – Voice trigger on: 65 hours.

**STATION D'ACCUEIL POUR iPad/iPHONE/ iPod
HIGH-PERFORMANCE LOUDSPEAKER
DOCK FOR iPad/ iPhone/iPod**



iPad non inclus
iPad not included

269011

Dispose de doubles transducteurs Phoenix large bande. Amplification numérique et traitement du signal. Commandes de volume tactiles. Télécommande infrarouge avec menu de navigation complet pour iPhone et iPod. Sortie vidéo. Port USB pour synchronisation facile avec iTunes. Entrée 3.5 mm pour connecter une variété de périphériques audio.

2 Phoenix SE drivers. Digital amplification & signal processing. Touch volume controls. IR remote with full iPod and iPhone menu navigation. Video output. USB port for easy iTunes synchronization. 3.5 mm input to connect a variety of audio devices.

**STATION D'ACCUEIL PORTABLE
POUR IPOD ET iPhone
PORTABLE LOUDSPEAKER DOCK
FOR IPOD AND iPhone**



iPod non inclus
iPod not included

269013

Quatre transducteurs Odyssey. Système avancé de gestion de l'énergie. Élegant indicateur d'état à DEL. Commandes de volume tactiles. Télécommande infrarouge avec menu de navigation complet pour iPhone et iPod. Sortie vidéo. Port USB pour synchronisation facile avec iTunes. Entrée 3.5 mm pour connecter une variété de périphériques audio. Fonctionne avec AC ou à pile. 4 odyssey drivers. Advanced energy management system. Elegant LED status indicator. Touch volume controls. IR remote with full iPod and iPhone menu navigation. USB port for easy iTunes synchronization. 3.5 mm input to connect a variety of audio devices. AC and battery powered.

**SYSTÈME D'AUDIO HAUTE PERFORMANCE PORTABLE
HIGH-PERFORMANCE PORTABLE SOUND SYSTEM**



iPad non inclus
iPad not included

269012

Se connecte sans fil à n'importe quel périphérique Bluetooth (iPad/iPad2, iPhone 4, iPod touch, etc.). Haute performance, une pièce, système audio 2 canaux. Comprend support de table réglable. Microphone d'intégré. Fonctionne avec AC ou à pile. Prise USB charges iPad, iPhone et iPod touch lorsqu'il est sur le AC. Works with iPad 2, iPad, iPhone 4, iPod touch and many other Bluetooth. High-performance, one-piece, 2 channel audio system. Includes separate adjustable tabletop stand. Built-in mic. AC or battery powered. USB socket charges iPad, iPhone and iPod touch when running from AC.

Bluetooth



**CHARGEUR USB POUR VOITURE
USB CAR CHARGER**



269023
Argent / Silver



PYLE

STATION D'ACCUEIL POUR IPOD/IPHONE/IPAD AVEC RADIO FM ET HORLOGE INTÉGRÉE IPOD/IPHONE/IPAD DOCK WITH BUILT-IN FM RADIO/ALARM CLOCK



iPad **non** inclus / iPad **not** included

PIPDS2B

Entrée pour iPod/iPhone/iPad. Entrée "Line in". Radio FM d'intégrée. Sortie de composantes pour vidéo. Contrôle pour alarme/horloge. Télécommande. iPod/iPhone/iPad contrôlé par télécommande. iPod/iPhone/iPad chargé automatiquement. Écran ACL. Synchronisez avec iTunes sur l'ordinateur personnel lorsque l'iPhone/iPod/iPad est connecté. Système de contrôle tactile. Sortie de puissance totale: 150 Watts. Grandeur: 13.58" x 13.58" x 6.80".

iPod/iPhone/iPad input. Line in Input. Built in FM Radio. Component Video out. Alarm/Clock Control. Fully function Remote Control. iPod/iPhone/iPad controlled by remote control. iPod/iPhone/iPad charged automatically. LCD display. Synchronize with iTunes on the personal computer when iPhone/iPod/iPad is Connected. Touch panel control system Total Power Output: 150 Watts. Size: 13.58" x 13.58" x 6.80".

HAUT-PARLEURS POUR IPOD/IPHONE / SPEAKERS FOR IPOD/IPHONE



A9

Station d'accueil avec écran ACL. Horloge avec alarme. Radio FM avec mémoire pour 20 postes. Stéréo 2.1 canaux. Télécommande à infrarouge. Entrée auxiliaire 3.5mm. Port USB et pour carte SD/MMC. Bluetooth. 5 haut-parleurs : 2 x 4 W + 15 W extrême grave.

Docking station with LCD display. Clock with alarm. FM radio with 20 channel memory. Stereo 2.1 channel. 3.5mm AUX input. USB & SD/MMC card input port. Bluetooth. 5 Speakers: 2 x 4 W + 15 W subwoofer



MIP
Cochon
Pig

Station d'accueil portatif avec pile au lithium rechargeable intégré. Stéréo 2.1 canaux. Télécommande à infrarouge. Entrée auxiliaire 3.5mm. Port USB et pour carte SD/MMC. 3 haut-parleurs : 2 x 4 W + 15 W extrême grave.

Portable docking station with built-in rechargeable lithium battery. Stereo 2.1 channel. IR remote. 3.5mm AUX input. USB & SD/MMC card input port. 3 Speakers: 2 x 4 W + 15 W subwoofer



Q7
Alien

Station d'accueil. Stéréo 2.1 canaux. Télécommande à infrarouge. Entrée auxiliaire 3.5mm. 3 haut-parleurs : 2 x 4 W + 15 W extrême grave.

Docking station. Stereo 2.1 channel. IR remote. 3.5mm AUX input. 3 Speakers: 2 x 4 W + 15 W subwoofer



SYSTÈME DE 2 HAUT-PARLEURS / TWO PIECE SPEAKER SYSTEM



269014

Haut-parleur satellite auto-alimenté. Contrôle du volume sur satellite. Technologie pour haut-parleur APG. Bouton de puissance/contrôle de volume sur le dessus du haut-parleur. Entrée 3.5 mm pour connecter une variété de périphériques audio.

Self powered satellite speakers. Volume control on satellite. APG speaker technology. Top-mounted power/volume control allows for easy access. 3.5 mm input to connect a variety of audio devices.

PYLE

RADIO-RÉVEIL AVEC FM / SOCLE D'ACCUEIL POUR IPOD & IPHONE CLOCK RADIO WITH FM / IPOD & IPHONE DOCKING



PICL29B
iPod non inclus
iPod not included
Noir / Black

Radio-réveil à deux alarmes. Réglez la radio FM ou avertisseur sonore sur votre iPod/iPhone comme alarme de réveil. Radio FM PLL avec mise en mémoire de 20 stations. 30 broches d'amarrage sur le port d'interface d'accueil pour iPod/iPhone. Entrée AUX. Compatible avec iPhone 3GS & 4G, iPod classic, iPod vidéo, iPod 5G, iPod mini, iPod nano & iTouch, (toutes les générations). 3.5mm entrée audio AUX.
Clock radio at dual alarm clock. Set your iPod/iPhone music radio FM or buzzer. Radio FM PLL with 20 station presets. 30 pins docking with interface port. Aux input. Compatible with iPhone 3GS & 4G, iPod classic, iPod vidéo, iPod 5G, iPod mini, iPod nano & iTouch, (all Generations). 3.5mm AUX audio line input.



PICL29W
iPod non inclus
iPod not included
Blanc / White

HAUT-PARLEUR MP3 PORTATIF DE BUREAU / PORTABLE & DESKTOP MP3 SPEAKER



PKRSP5B
Noir / Black

Support les formats de musique MP3 et WMA. Joue de la musique à partir d'une clé USB ou cartes SD/MMC. Radio FM intégrée. Entrée AUX permettant de lire pratiquement n'importe quelle source audio. Pile au lithium rechargeable intégrée. Les fonctions d'heure, d'alarme et de calendrier te permettrons de rester organisé.

Supports Mp3 & WMA music formats. Play music from usb drivers or SD/MMC cards. Built in FM radio. AUX input jack to play back virtually any audio source. Built in rechargeable lithium battery. Clock, alarm and calendar functions keep you organized.

TOURS DE HAUT-PARLEURS CINÉMA MAISON AVEC STATION D'ACCUEIL HOME THEATER SPEAKER TOWERS WITH DOCKING STATION



iPad non inclus
iPad not included

PHST96iPBK
Fini en bois noir
Black wood finish

- iPod/iPhone/iPad/MP3 Entrée AUX
- Sortie S-Video
- Radio FM intégré avec mémoire
- Contrôle de l'Alarme et de l'horloge
- Sortie réelle de 2.1 canaux
- Télécommande toutes fonctions
- Charge les iPod/iPhone/iPad.
- Système de contrôle tactile
- Affichage ACL, Puissance de sortie: 600 watts.
- Haut-parleur: 3.5" Double, Aigu: 1.0" Double, Sous-boumeur: 8"
- iPod/iPhone/iPad/MP3 AUX input
- S-Video Output
- Built-in FM radio with memory
- Alarm control/clock control
- Real 2.1 channel output
- Full function remote control
- Charges iPod/iPhone/iPad.
- Touch key control system
- LCD display, Output Power: 600Watts.
- Mid range driver: Dual 3.5", Tweeter: Dual 1.0", Subwoofer: 8"

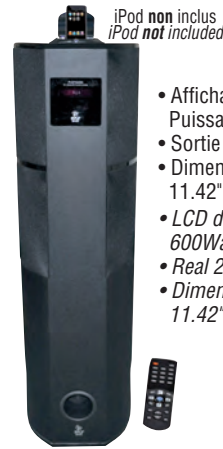

iPod non inclus
iPod not included

- Affichage ACL, Puissance de sortie: 600 watts.
- Sortie de 2.1 canaux réelle
- Dimensions: 11.42" L x 39.37" H x 7.48" P
- LCD display, Output Power: 600Watts.
- Real 2.1 channel output
- Dimensions: 11.42"W x 39.37"H x 7.48"D

PHST92iBK
Fini en bois noir
Black wood finish



iPod non inclus
iPod not included

PHST901BK

Fini en bois noir / Black wood finish

- Entrée iPod, Entrée MP3/Entrée AUX
- Radio FM intégré avec mémoire
- Contrôle de l'Alarme et de l'horloge
- Amplificateur de 2.1 canaux, Sortie de 2.1 canaux réelle
- Télécommande toutes fonctions
- Chaque canal est ajustable séparément
- Le iPod est contrôlé par la télécommande et se charge automatiquement
- Système de contrôle tactile
- Affichage ACL, Puissance de sortie: 600 watts
- Fréquence: L,R 150Hz-20kHz, sous-boumeur 50Hz-180Hz
- Haut-parleur: 3.5" Double, Aigu: 3.5" Double, Sous-boumeur: 8"
- S/N: 85dB, Puissance: 21 volts DC avec adaptateur 110V
- Dimensions: 5.43" P x 17.3" L x 40.15" H
- iPod input, MP3 input/AUX input
- Built-in FM radio with memory
- Alarm control/clock control
- 2.1 channel amplifier, Real 2.1 channel output
- Full function remote control
- Every channel adjustable separately
- iPod controlled by remote control, iPod charged automatically
- Touch key control system
- LCD display, Output power: 600 watts
- Frequency: L,R 150Hz-20kHz, subwoofer 50Hz-180Hz
- Mid range driver: Dual 3.5", Tweeter: Dual 3.5", Subwoofer: 8"
- S/N: 85dB, Power: Dc 21 volts with 110V adapter
- Dimensions: 5.43"D x 17.3"W x 40.15"H



iPod non inclus
iPod not included

PHST901CW

Fini en bois cerisier / Cherry wood finish

PYLE

RADIO-RÉVEIL IPOD/IPHONE AVEC RADIO AM/FM ET TÉLÉCOMMANDE ENHANCED IPOD/IPHONE ALARM CLOCK SPEAKER SYSTEM WITH AM/FM RADIO AND REMOTE CONTROL



iPod non
inclus
iPod not
included

PICL45B
Noir / Black

Supporte la plupart des modèle iPhone et iPod avec connecteur universel. Entrée AUX. Réveil par iPhone/iPod ou avertisseur sonore. Mise en mémoire de 20 stations. 30 broches d'amarrage avec prise rechargeable pour iPod / iPhone. Double mode de réveil. Rappel d'alarme/gradateur, volume haut/bas. Télécommande d'inclus. Puissance de sortie totale: 50 Watts.

Supports most iPhone and iPod models with universal dock connector. AUX input. Wake up iPhone/iPod or buzzer. 20 preset memory stations. iPod/iPhone 30 pins docking with rechargeable plug. Dual alarm clock modes. Snooze/Dimmer, volume up/down. Remote control included. Total power output: 50 watts.

SYSTÈME PORTATIF DE HAUT-PARLEUR AVEC SOCLE D'ACCUEIL POUR IPOD/iTOUCH/IPHONE IPOD/iTOUCH/IPHONE AUDIO DOCKING PORTABLE SPEAKER SYSTEM

PIPDSP20

Haut parleur de qualité et un amplificateur numérique pour une qualité sonore supérieure. Joue et charge la plupart des iPods, iPod touch et iPhone. Fonctionne avec sont adaptateur AC (inclus). Puissance de sortie totale: 150 Watts.

High grade speaker and digital amplifier for superior sound quality. Plays and charges most iPods, iPod touch and iPhone. AC operation using separate AC adaptor (included). Total power output: 150 watts.



iPod non
inclus
iPod not
included

SOCLE D'ACCUEIL UNIVERSEL POUR IPOD/IPHONE UNIVERSAL IPOD/IPHONE DOCKING STATION FOR AUDIO OUTPUT

PiDOCK1

Socle d'accueil avec télécommande pour tous les iPods. Écoutez votre musique sur votre chaîne stéréo. Synchroniser avec iTunes sur votre ordinateur personnel. Sortie audio stéréo. Système de contrôle à distance. Comprend des câbles audio et de charge.

Dock station with remote for all iPods. Listen to your music on your home stereo system. Synchronize with iTunes on your personal computer. Stereo audio out. Remote control system. Includes audio and charging cables.



iPod non inclus
iPod not included

SOCLE D'ACCUEIL UNIVERSEL POUR IPOD/iPAD/IPHONE UNIVERSAL IPOD/iPAD/IPHONE DOCKING STATION FOR AUDIO & VIDEO OUTPUT

PiPADK2

Socle d'accueil et charge votre iPhone, iPad ou iPod. En utilisant le port USB, synchronisez avec iTunes pendant que votre appareil est connecté. Sortie audio stéréo (connecteur 3.5mm). Contrôler la musique avec la télécommande sans fil. Sortie vidéo.

Conveniently dock & charge your iPhone, iPad or iPod. Using the USB port, sync with iTunes while your device is connected. Stereo audio out (3.5 mm jack). Control the music with the included wireless remote control. Component video output.



iPod non
inclus
iPod not
included

TÉLÉPHONE DE BUREAU ET STATION D'ACCUEIL POUR IPHONE HANDHELD PHONE AND DESKTOP DOCK FOR IPHONE



PIRTR60B
Noir / Black

TRANSMETTEUR FM AVEC AFFICHAGE ACL ET CHARGEUR POUR IPOD IPOD FM TRANSMITTER WITH LCD DISPLAY AND CHARGER



PiFMDK6

Pour la plupart des iPods sauf le Shuffle. Son stéréo de haute qualité. Se branche dans une prise 12 volts. Support flexible. Affichage du canal sur écran ACL. Boutons de sélection des canaux et de mise en marche.

For most iPods except the Shuffle. High quality stereo sound. Plugs into a 12 volt outlet. Flexible goose neck stand. LCD channel display. Channel selector and power buttons.

ADAPTEUR RCA À STÉRÉO 3.5MM IPOD/MP3 RÉSISTANT À L'EAU IPOD/MP3 WATERPROOF 3.5MM STEREO TO RCA ADAPTER



PLMRiPWG

RCA à / to 3.5mm : 3'
Mâle à mâle 3.5mm : 3'
3.5mm male to male : 3'



PYLE



ÉTUIS SPORTS UNIVERSELS ÉTANCHES POUR IPHONE, ANDROID & AUTRES APPAREILS PORTATIFS UNIVERSAL WATERPROOF SPORT CASE FOR IPHONE, ANDROID & OTHER PORTABLE DEVICES

PWSIC10



iPod non inclus
iPod not included

Protection IPX8 résistant à l'eau. Inclus un connecteur AUX-IN 3.5mm. Étui flotte naturellement sur l'eau. Écran tactile accessible au travers du couvert protecteur. Peut résister à une immersion dans l'eau jusqu'à 10m. (33'), pendant 30 minutes. Compatible avec tous les iPhones, iPods, Android, Blackberry et autres téléphones cellulaires & lecteurs MP3. Dimensions extérieures: 3.61"W x 6.20"H x 1.02"L. Dimensions intérieures: 2.35"W x 5.10"H x 0.47"L. IPX8 waterproof. Includes 3.5mm AUX-IN jack. Case naturally floats in water. Multitouch control of your device works through the plastic cover. Can withstand submersion in water up to 10m. (33') for 30 minutes. Compatible with all iPhones, iPods, Android, Blackberry & other cell phones & MP3 players. Outer dimensions: 3.61"W x 6.20"H x 1.02"L. Inner dimensions: 2.35"W x 5.10"H x 0.47"L.



PWSIC20



iPod non inclus
iPod not included

Protection IPX7 résistant à l'eau. Inclus un connecteur AUX-IN 3.5mm. Écran tactile accessible au travers du couvert protecteur. Peut résister à une immersion dans l'eau jusqu'à 1m. (3.3'), pendant 30 minutes. Compatible avec tous les iPhones, iPods, Android, Blackberry et autres téléphones cellulaires & lecteurs MP3. Dimensions extérieures: 3.61"W x 6.20"H x 1.02"L. Dimensions intérieures: 2.35"W x 5.10"H x 0.47"L. IPX7 waterproof. Includes 3.5mm AUX-IN jack. Multitouch control of your device works through the plastic cover. Can withstand submersion in water up to 10m. (33') for 30 minutes. Compatible with all iPhones, iPods, Android, Blackberry & other cell phones & MP3 players. Outer dimensions: 3.61"W x 6.20"H x 1.02"L. Inner dimensions: 2.35"W x 5.10"H x 0.47"L.



ÉTUI SPORT UNIVERSEL ÉTANCHE AVEC PRISE POUR ÉCOUTEURS POUR iPADS ET PLUSIEURS AUTRES TABLETTES PCs & TABLETTES DE LECTURE UNIVERSAL WATERPROOF SPORT CASE WITH HEADPHONE JACK FOR iPADS AND MANY OTHER TABLET PCs & eREADER



iPad non inclus / iPad not included



PWSIC30

Prise pour casque d'écoute 3.5mm. Protection IPX8 résistant à l'eau. Écran tactile accessible au travers du couvert protecteur. Peut résister à une immersion dans l'eau jusqu'à 1m. (3.3'). Peut contenir un appareil avec les dimensions pouvant aller jusqu'à: 9.56"W x 7.47"H x 0.50"L. 3.5 mm headphone jack. IPX8 waterproof. Multi-touch controls work through engineered cover. Can withstand submersion in water up to 1m. (3.3'). Can hold devices with dimensions up to: 9.53"W x 7.47"H x 0.50"L.

ÉTUI SPORT UNIVERSEL ÉTANCHE AVEC PRISE POUR ÉCOUTEURS POUR IPHONE 4/4S, IPOD TOUCH, ET QUELQUES TÉLÉPHONES INTELLIGENTS ET LECTEURS MULTIMÉDIAS UNIVERSAL WATERPROOF SPORT CASE WITH HEADPHONE JACK FOR IPHONE 4/4S, IPOD TOUCH, AND SOME OTHER SMARTPHONES AND MEDIA PLAYERS



iPod non inclus / iPod not included



PSIC40 Noir / Black

Prise pour casque d'écoute 3.5mm. Protection IPX7 résistant à l'eau. Inclus pince robuste qui laisse ton appareil en sécurité lors de ton activité. Peut résister à une immersion dans l'eau jusqu'à 1m (3.3'). Écran tactile accessible au travers du couvert protecteur. Dimensions extérieures: 6.20"W x 3.61"H x 0.78"L. Dimensions intérieures: 5.10"W x 2.35"H x 0.47"L. 3.5 mm headphone jack. IPX7 waterproof. Included clamp lets you secure your device to your sport. Can withstand submersion in water up to 1m. (3.3'). Multi-touch controls work through engineered cover. Outer dimensions: 6.20"W x 3.61"H x 0.78"L. Inner dimensions: 5.10"W x 2.35"H x 0.47"L.

ÉTUI SPORT UNIVERSEL AVEC PROTECTION ÉTANCHE EXTRÊME POUR IPHONE 4/4S, IPOD TOUCH, QUELQUES ANDROID ET AUTRES TÉLÉPHONES INTELLIGENTS ET APPAREILS PORTATIFS ULTIMATE PROTECTION WATERPROOF UNIVERSAL SPORT CASE FOR IPHONE 4/4S, IPOD TOUCH, SOME ANDROID & OTHER SMARTPHONES & PORTABLE DEVICES



iPod non inclus
iPod not included

PSIC55 Noir / Black



Prise 3.5mm pour casque d'écoute à 4 canaux et compatible avec écouteurs et casque pour parler de iPhone. Protection IPX7 résistant à l'eau. Inclus un bras à ventouse ajustable qui laisse ton appareil en sécurité dans ton automobile sport. Peut résister à une immersion dans l'eau jusqu'à 1m (3.3') pendant 30 minutes. Écran tactile accessible au travers du couvert protecteur. Dimensions extérieures: 6.20"W x 3.61"H x 0.70"L. Dimensions intérieures: 5.10"W x 2.35"H x 0.47"L. 3.5 mm four-channel headphone jack compatible with headphone and iPhone headset for talking. IPX7 waterproof. Included adjustable suction cup mounting arm lets you secure your device to your sport vehicle. Can withstand submersion in water up to 1m. (3.3') for 30 minutes. Multi-touch controls work through engineered cover. Outer dimensions: 6.20"W x 3.61"H x 0.70"L. Inner dimensions: 5.10"W x 2.35"H x 0.47"L.

ADAPTATEURS USB / USB ADAPTERS



USBHOME-1
UNITÉ / UNIT

USBHOME

PRÉSENTOIR AVEC 20 PIÈCES
DISPLAY WITH 20 PIECES

- Charge vos appareils portables à prise USB à la maison ou au bureau
- Sortie: 5V - 700mA
- Power of charges your USB portable devices at home or office
- Output: 5V - 700mA



USBAUTO-1
UNITÉ / UNIT

USBAUTO

PRÉSENTOIR AVEC 20 PIÈCES
DISPLAY WITH 20 PIECES

- Se branche dans l'allume-cigarette de votre véhicule ou dans une prise 12 volts
- Sortie: 5V - 1.5A
- Plugs into your vehicle cigarette lighter socket or 12 volts outlet
- Output: 5V - 1.5A



SUPPORT PORTE-GOBELET AJUSTABLE D'AUTOMOBILE POUR iPhone ET IPOD ADJUSTABLE AUTOMOBILE CUP HOLDER MOUNT FOR iPhone AND IPOD



MCUP

- Base ajustable pour un ajustement parfait dans la plupart des porte-gobelets de voiture
- Support flexible et pivotant permettant l'angle de vue désiré
- 3 positions de support sélectionnables pour s'adapter parfaitement à la plupart des iPhones, des iPods et des téléphones cellulaires.
- Support pivotant pour voir votre iPhone ou iPod verticalement ou horizontalement
- Adjustable base for a perfect fit in most car's cup holder
- Flexible holder neck and swivel holder to suit your desired viewing angle
- 3 selectable holder positions to fit your iPhone, iPod and most mobile phones perfectly
- Swivel holder to view your iPhone / iPod vertically or horizontally

SUPPORT À VENTOUSE POUR iPhone, IPOD ET TÉLÉPHONES CELLULAIRES SUCTION CUP MOUNT FOR IPOD, iPhone AND CELL PHONES



MGRIP

- Support rotatif à 360 degrés pour iPod, iPhone ou n'importe quel téléphone cellulaire, MP4, GPS et PDA
- Support flexible pour garder votre téléphone à la vue et à la portée de la main
- Ventouse surdimensionnée sécuritaire avec un bouton de sortie rapide
- 360 degree rotating support holder for iPod, iPhone or any cell phone, MP4, GPS and PDA
- Flexible mount keeps your phone in view and within easy reach
- Oversized secure suction cup with one button quick release

PROTECTEUR D'ÉCRAN AU FINI MIROIR MIRROR FINISH SCREEN PROTECTIVE OVERLAY



IPPH808P4

- Protège votre iPhone 4 des égratignures
- Le support électrostatique réutilisable ne laisse aucun résidu
- Très transparent pour conserver la clarté d'écran
- Le traitement spécial d'huile défend contre les empreintes digitales
- Protects your iPhone 4 from scratches
- Reusable electrostatic backing leaves no residue
- Highly transparent to preserve screen clarity
- Special oil treatment defends against fingerprints

**SUPPORT POUR
TABLEAU DE
BORD
MOBILE DOCK
DASH MOUNT**



IPM228BL

Le MobileDock pivote et tourne facilement pour offrir plusieurs angles de visionnement. Le support à ventouses et la base offre tout les deux une technologie sans adhésif qui laisse aucun résidu. Le support tient solidement n'importe quel téléphone ou dispositif mobile utilisant la technologie avancée sans adhésif. Le point vert et la ventouse devra être nettoyée régulièrement avec de l'eau pour une performance optimale.
The MobileDock easily pivots and rotates for multiple viewing angles. The powerful suction mount and device cradle both feature a patented, adhesive-free grip technology which leaves no residue. The cradle securely holds any phone or mobile device using advanced, adhesive-free grip technology. Green dot and suction surface will need to be cleaned regularly with water for optimal performance.

**SUPPORT "HIP-KICKER"
POUR IPHONE4 AVEC
FIXATION ROTATIVE POUR
PRISE D'AIR
IPHONE 4 HIP-KICKER
WITH ROTATING AIR
VENT MOUNT**



IPV274BL

Compatible avec tous les volets d'air de ventilation horizontale. L'appareil peut tourner 360°. Fixation pour prise d'air rotative avec ressort qui se monte en sécurité dans votre auto. Fonctionne également comme un pince de ceinture de telle sorte que vous n'aurez jamais à être sans votre iPhone 4. La pince de ceinture peut être utilisé comme béquille rotative pour tenir votre iPhone, en position verticale, sur toute surface plate et vous offrir un visionnement facile.
Compatible with all horizontal air vent louvers. Can rotate device 360°. Spring-loaded rotating vent mount securely mounts to the louvers of the vents in your car. Holders also functions as a belt clip so that you never have to be without your iPhone 4. The belt clip can also be used as a rotating kickstand that holds your iPhone upright on any flat surface for easy viewing.

SUPPORT "iTILT" / iTILT STAND



iP360L

La conception universelle fonctionne avec la plupart des tablettes. Fonctionne avec la plupart des étuis. Facile à utiliser - il suffit de choisir un angle de vision confortable et de verrouillage en place. Compact et portable, parfait pour les voyages.
Universal design works with most tablets. Case-friendly design works with most device cases. Easy to use - simply choose a comfortable viewing angle and lock in place. Compact and portable, great for travel.

**SUPPORT UNIVERSEL DE
TABLETTE POUR APPUI-TÊTE
UNIVERSAL TABLET HEADREST
MOUNT**



iPD362BX

L'accessoire idéal pour le montage de votre iPad ou votre tablette pour le passager arrière.
The ideal rear seat accessory for mounting your iPad or tablet for the backseat passenger.

**SUPPORT PLIANT POUR PORTABLE
FOLDING NOTEBOOK TRAVEL STAND**



LTM205BX

S'installe en quelques secondes sans outil. 5 angles de vision réglables de 0° à 35°. Compact une fois plié à plat. Facile à transporter et à entreposer lors de vos déplacements. Compatible avec iPad 1 & 2. Dimensions ouvertes : 11 1/2" x 9 1/2".
Sets up in second without tools. Five(5) adjustable viewing angles from 0° - 35°. Compact when folded flat. Easy to carry and store when on the go. Compatible with iPad 1 & 2. Open dimensions: 11 1/2" x 9 1/2".

**SUPPORT UNIVERSEL POUR VOS APPAREILS MOBILES
CRADLE-IT UNIVERSAL MOBILE DEVICE MOUNT**



ORG295BX

Parfait pour votre maison, bureau ou automobile. Tiens vos appareils mobile avec ou sans étui. Utilise une technologie sans adhésif qui laisse aucun résidu. Conception portable pour une installation et un démontage facile.
Perfect for your home, office or automobile. Holds most mobile devices with or without a case. Patented, adhesive-free grip technology leaves no residue. Portable design for easy installation and removal.



**SUPPORT PIVOTANT
POUR IPHONE 4/4S
SWIVELSTAND FOR
IPHONE 4/4S**



ORG292BX

L'unique, conception à profil bas vous permet d'accéder facilement à toutes les commandes et les fonctionnalités de votre iPhone 4/4S en mode portrait ou mode paysage. Le support comprend un enrouleur de cordon pour entreposer et gérer vos écouteurs ou câble de recharge. Excellent pour le visionnement de vidéos en face-à-face.
The unique, low-profile design allows you to easily access all controls and features of your iPhone 4 in portrait or landscape mode. The stand includes a cord wrap to store and manage your ear buds or charging cord. Excellent for face-to-face video viewing.



CHARGEUR USB POUR AUTO USB CAR CHARGER



UGC220BL

Le chargeur de voiture USB recharge votre appareil mobile à la vitesse la plus rapide possible. Fil non inclus. *The USB car charger sits flush in your dash and charges your mobile device at the fastest possible speed. Wire not included.*

ADAPTATEUR POUR VOYAGEUR TRAVELER'S ADAPTER



UGC101BL

Rechargez votre cellulaire ou votre téléphone intelligent. Peut être utilisé pour charger d'autres appareils électroniques 12V de la prise murale 110V. *Charge your cell phone or smartphone. Can be used to charge other 12V electronic devices from 110V wall outlet.*

CHARGEUR USB UNIVERSEL POUR AUTO UNIVERSAL USB CAR CHARGER KIT



UGC364BL

L'ensemble comprend un chargeur de voiture à profil bas USB qui se trouve presque à égalité avec votre sortie 12 volts. Inclut notre câble de charge et synchronisation universel de 3', connecteur Apple de 30 broches et connecteur USB micro pour recharger votre appareil mobile n'importe où. *The kit features a low-profile USB car charger that sits nearly flush with your 12-volt outlet. Also included is our 3' Universal Charge/Sync Cable, featuring both Apple® 30-pin and Micro USB connectors to seamlessly charge your mobile device anywhere.*

FIXATION "NAV-MAT II" PORTATIVE DE TABLEAU DE BORD POUR GPS NAV-MAT II PORTABLE GPS DASH MOUNT

Dim.: 7 5/8" x 5 5/8"



ENSEMBLE D'ALIMENTATION UNIVERSEL POUR VOYAGE UNIVERSAL USB TRAVEL POWER KIT



UGC365BL

On y retrouve notre câble de charge et synchronisation universel de 3', connecteur 30 broches de Apple et connecteur USB micro pour recharger ou synchroniser votre appareil mobile. Ensemble petit et compact idéal pour les voyages. Fait dans n'importe quel 12V ou prise AC. La conception du câble universel charge pratiquement n'importe quel appareil alimenté par USB. Haut courant de sortie 2.1A. *Also included is our 3' Universal Charge/Sync Cable, featuring both Apple® 30-pin and Micro USB connectors to seamlessly charge or sync your mobile device. Small and compact kit is perfect for travel. Fits into any 12V or AC power port. Universal cable design charges virtually any USB-powered device. High current output 2.1A*

UFM210BL

Regardez facilement votre GPS tout en conduisant. Utilisez la technologie "TemporBond" de Bracketron. Concept ultra-mince avec une base agrippante. S'adapte aux surfaces incurvées de votre tableau de bord. Fonctionne avec les surfaces inégales ou texturées. Utilisez le support pour pare-brise d'origine avec la plupart des GPS. *Easily view your GPS while driving. Uses Bracketron TemporBond Technology. Ultra-thin design with super gripping base. Contours to your dash. Works on uneven or textured surfaces. Uses the factory windshield mount sold with most GPS.*

ADAPTATEUR UNIVERSEL POUR GPS UNIVERSAL GPS POWER CHARGER

UGC100BL

Charge votre GPS pendant que vous conduisez. Comprend 5 connecteurs différents pour s'adapter à la plupart des marques populaires de GPS. Cordon d'alimentation de 6'. *Charge your GPS while you drive. Includes 5 different connectors to fit the most popular GPS brands. 6' power cord.*



ADAPTATEUR À 2 PRISES POUR GPS GPS DUAL SOCKET POWER ADAPTER

UGC102BL

Parfait pour alimenter des appareils comme les GPS, les téléphones cellulaires, les radios par satellite, iPods, iPhones. *Ideal for powering devices like GPS, cell phones, satellite radios, iPods, iPhones.*



SUPPORT UNIVERSEL POUR BATEAU UNIVERSAL MARINE MOUNT



MMG400BL

Le MarineMount comprend tout ce dont vous avez besoin pour bien fixer la plupart des téléphones cellulaires et autres appareils populaires sur votre embarcation. Le support compact et à bas profil, dispose d'une ventouse puissante qui adhère facilement au fibre de verre, offrant une solution de montage robuste. *The MarineMount includes everything you need to securely mount most cell phones and other popular devices on your watercraft. The compact, low-profile mount, features a powerful suction cup that sticks easily to fiberglass, providing a sturdy mounting solution.*

SUPPORT POUR BATEAU "CRADLE-IT" / CRADLE-IT BOAT MOUNT

MMG302BX

Tient votre appareil mobile avec ou sans étui. Conception portable pour une installation et un démontage facile. S'ajuste jusqu'à 360° et plusieurs angles de visionnement. Utilise une technologie sans adhésif qui laisse aucun résidu. *Holds your mobile device with or without a case. Portable design for easy installation and removal. 360° adjustability and viewing angles. Patented, adhesive-free grip technology leaves no residue.*

Portable design for easy installation and removal. 360° adjustability and viewing angles. Patented, adhesive-free grip technology leaves no residue.



FIXATION "NAV-MAT" PORTATIVE DE TABLEAU DE BORD POUR GPS NAV-MAT PORTABLE GPS DASH UNIT



UFM100BL

Fonctionne avec la majorité des supports à pare-brise d'origine. Le sac d'équilibre "Nav-Mat" s'adapte automatiquement aux surfaces incurvées de votre tableau de bord et le matériel antidérapant en dessous l'empêche de glisser. *Works with most stock windshield mounts included with the device. The Nav-Mat's bean bag like body conforms to the contours of your dashboard, allowing it to work on uneven or textured surfaces while the anti-skid underside keeps the device from sliding.*



SUPPORT D'ACCUEIL POUR IPOD MOBILE IPOD DOCKING KIT



IPM202BL

Fonctionne aussi avec d'autres appareils mobiles: cellulaires, téléphones intelligent et baladeurs MP3. Il est aussi conçu pour fonctionner avec toutes les générations d'iPod incluant le nouveau iPod Nano. Ajustable jusqu'à 2 1/2" et inclut 2 ensembles de braquettes pour tenir les appareils. Inclut un support pour bouche d'air. *Also works with other mobile devices, such as cell phones, smart phones and MP3 players. The mobile iPod docking kit is designed to work with all generation iPods including the new iPod nano. The kits offers up to 2 1/2" of wing adjustability, and comes with 2 sets of wings for holding a many devices. Can be mounted on it's own using the included standard air vent mount.*



SUPPORT "MOBILE GRIP-IT" POUR PARE-BRISE MOBILE GRIP-IT WINDSHIELD MOUNT KIT



PHW203BL

Barrure rapide et levier de débrayage. Tête rotative 360°. Longueur de 22.8 cm. Aile ajustable, ouvre jusqu'à 4 1/2". Compatible avec de nombreux appareils électroniques mobiles d'aujourd'hui. Facilement transférable de véhicule à véhicule.

Quick lock & release lever. 360° rotating head. Convenient 22.8 cm length. Adjustable wings open up to 4 1/2". Compatible with many of today's mobile electronics. Easily transferable from vehicle to vehicle.

SUPPORT D'ACCUEIL "GRIP-IT" MOBILE GRIP-IT UNIVERSAL HOLDER



PHV200BL

Compatible avec tous les modèles iPod (incluant le iPod mini), cellulaire, radios satellite, PDA, lecteurs MP3 et GPS. Pas compatible avec le iPod Nano. Bras ajustable qui s'ouvre de 1.5" à 4.5" pour accommoder une grande gamme de dispositifs mobiles. S'installe facilement aux événements du véhicule (air climatisé/chauffage) et assure un support sécuritaire pour votre appareil. *Compatible with all models of Apple iPods, including the iPod mini, mobile phones, satellite radios, PDAs, portable Mp3 players and Handheld GPS units. Not compatible with the iPod Nano. Adjustable arms open from 1.5" to 4.5" wide to accommodate wide range of mobile devices. Mounts to air conditioning/heating vent in your vehicle and keeps your device secure.*

FIXATION POUR SYSTEME DE VENTILATION "GRIP-IT" UNIVERSELLE GPS GRIP-IT VENT MOUNT



PHV202BL

Bras ajustable de 1.5" à 4.5" pour accommoder la plupart des GPS et une grande gamme de dispositifs mobiles. S'installe facilement aux événements du véhicule (air climatisé/chauffage) et assure un support sécuritaire pour votre appareil. Fixation pour système de ventilation ajustable et rotatif. *Adjustable arms open from 1.5" to 4.5" wide to accommodate wide range GPS and other mobile devices. Mounts to air conditioning/heating vent in your vehicle and keeps your device secure. Adjustable rotating air vent mount.*

SUPPORT POUR BOUCHE D'AIR MOBILE DOCK VENT MOUNT



IPM247BL

MobileDock s'installe facilement aux événements du véhicule et utilise une technologie sans adhésif pour tenir votre appareil, en le gardant proche et vous permet d'y accéder facilement quand vous êtes en mouvement. *MobileDock easily mounts to your vehicle's air vent and uses advanced, adhesive-free grip technology to hold your device, keeping it close and allowing easy access to all device control when you're on the go.*

Technologie/Technology: GPS, iPhone, BlackBerry, iPod & MP3, Satellite radio, Téléphone cellulaire/Cell phone.

BASE D'ALIMENTATION USB UNIVERSELLE UNIVERSAL USB POWER DOCK



IPM197BL

La base d'alimentation USB universelle est la solution idéale pour fixer et recharger (à l'aide d'un câble USB) votre GPS, iPhone ou appareil électronique rapidement. *The universal USB Power dock is an ideal solution to quickly, easily and securely mount your GPS, iPhone or Mobile electronic device and charge it at the same time with a USB cable.*

Technologie/Technology: GPS, iPhone, BlackBerry, iPod & MP3, Satellite radio, Téléphone cellulaire/Cell phone.

SUPPORT UNIVERSEL DANS PORTE-GOBELET POUR TABLETTE UNIVERSAL TABLET CUP HOLDER MOUNT



UCH373BX

S'installe facilement dans le porte-gobelet de votre véhicule. Fournit la solution idéale pour le montage de votre iPad ou tablette lorsque vous êtes en déplacement. *Installs easily into your vehicle's cup holder. Providing the perfect solution for mounting your iPad or tablet when you're on the go.*



NOUVEAUTÉS NEW PRODUCTS



SUPPORT DE PLANCHER UNIVERSEL POUR TABLETTE UNIVERSAL TABLET FLOOR MOUNT

TMF382BX

Concept universel vous permet de monter en toute sécurité votre iPad ou votre tablette pour utilisation des sièges avant. Support à faibles vibrations et robuste tient votre appareil en mode portrait ou paysage en toute sécurité, tout en permettant un accès complet à tous les boutons de l'appareil et des contrôles. Construction rigide avec bras flexible pour les ajustements d'angle facile et un positionnement précis. Fonctionne bien avec iPad, Galaxy & Kindle.

Universal design safely allows you to mount your iPad or tablet for front seat navigational use.

Heavy-duty, low vibration mount safely and securely holds your device in portrait or landscape modes while allowing full access to all device buttons and controls. Rigid construction with flexible arm for easy angle adjustments and precise positioning. Works great with iPad, Galaxy & Kindle.



SUPPORT POUR TÉLÉPHONE INTELLIGENT AVEC CHARGEUR USB 12V SMARTPHONE HOLDER WITH 12V USB CHARGER



iPM423BX

Support universel avec tige flexible qui offre une rotation de 360° et base "SmartGrip" pour des angles de montage et de visualisation optimales, tout en offrant un accès complet à toutes les commandes et les ports. Tige "PowerGrip" tient solidement le support dans votre port 12V. Charge haut rendement (5V. 1.5A) avec câble USB fourni pour Micro charge USB.

Universal holder with flexible neck design features 360° rotation and smart grip feet for optimal mounting and viewing angles while providing full access to all controls and ports. PowerGrip arms securely hold the mount in your 12V port. High output (5V. 1.5A) charge with provided USB to Micro USB charge cord.



SUPPORT POUR PARE-BRISE WINDSHIELD MOUNT KIT



GWM702BL

S'installe en quelques secondes sans outils. Hauteur et angle ajustable. Barrure rapide & système à ventouse. Support ajustable "Grip-it". Procure plusieurs angles de visionnement. Se transfère à plusieurs véhicules.

Sets up in just seconds without tools. Height and angle adjustable. Quick lock & release suction. Adjustable Grip-it cradle. Provides optimal viewing angle. Transfers to multiple vehicles.



Fonctionne avec: GPS, iPhones, iPods, radios satellite, baladeurs MP3, téléphones mobiles, PDA.

Works with: GPS, iPhones, iPods, Satellite radios, MP3 players, Mobile phones, PDA's.

"HOLD-IT" MINIATURE UNIVERSEL UNIVERSAL HOLD-IT MINI



STM213BL

"Hold-it" s'attache à votre appareil mobile à l'aide d'un ruban adhésif 3M VHB. S'installe en quelques secondes. Options de montage infini sur tableau de bord. Facilite la visualisation et la portée. N'endommage pas le tableau de bord, se démonte facilement sans laisser de résidu. Étui en silicone compatible.

Hold-it attaches to your mobile device using 3M VHB tape. Installs in seconds. Infinite dash mounting options. Easy viewing & reach. Won't damage dash, easily removable with no residue. Silicone case compatible.



Fonctionne avec: GPS, iPhones, iPods, télécommandes TV, radios satellite, baladeurs MP3, téléphones mobiles, PDA.

Works with: GPS units, iPhones, iPods, TV remotes, Satellite radios, MP3 Players, Mobile phones, PDA's.

CHARGEUR USB DOUBLE DE HAUTE PUISSANCE POUR VOITURE HIGH POWER DUAL USB CAR CHARGER



UGC465BL

Le chargeur est équipé de deux sorties double USB, parfait pour charger deux appareils mobiles simultanément pendant que vous roulez.

The sleek dual charger features dual high-current USB outputs, perfect for charging two mobile devices simultaneously while your on the road.



NOUVEAUTÉS NEW PRODUCTS

ADHÉSIF "MI-T" POUR TABLEAU DE BORD Mi-T GRIP DASH MOUNT



IPM495BL

Tête rotative qui tient solidement votre appareil avec ou sans étui. Permet un accès complet à toutes les commandes. Se monte sur la plupart des surfaces dures ou texturées, y compris votre pare-brise.

Unique grip with rotating head securely holds your device with or without a case. Allows full access to all device controls. Mounts to most hard or textured surfaces, including your windshield.



GPS non inclus
GPS not included

SUPPORT POUR GPS POUR TABLEAU DE BORD MOBILE GPS DASH MOUNTING HARDWARE



UFM222BL

Le Nav-Pack combine la physique de la répartition du poids avec un matériel anti-patinage pour fournir une base solide et stable pour votre GPS ou d'autres appareils électroniques, y compris les radios satellite. Utiliser avec : Garmin, Magellan, TomTom et la plupart des autres marques populaires.

The Nav-Pack combines the physics of weight distribution with a high-tech, anti-skid material to provide a solid, stable mounting base for your portable GPS or other electronic devices, including satellite radios. Use with: Garmin, Magellan, TomTom and most other popular brands.



GPS non inclus
GPS not included

SUPPORT UNIVERSEL POUR PORTE-GOBELET UNIVERSAL CUP HOLDER MOUNTING HARDWARE



UCH101BL

Fait dans les grands porte-gobelets jusqu'à 3.75" de diamètre. Ce transfert dans plusieurs véhicules. "Grip-it" s'ajuste jusqu'à 4.5" de large. Convient à la plupart des appareils portables. Aucun outil n'est nécessaire pour l'installation.

Fits large cup holder sizes up to 3.75" in diameter. Transfers to multiple vehicles. Grip-it adjusts out to 4.5" wide. Fits most portable devices. No tools required for installation.

Fonctionne avec: **GPS, iPhones, iPods, radios satellite, baladeurs MP3, téléphones mobiles, PDA.**
Works with: GPS units, iPhones, iPods, Satellite radios, MP3 Players, Mobile phones, PDA's.

FIXATION PORTATIVE "NAV-MAT 4" DE TABLEAU DE BORD POUR GPS NAV-MAT 4 MOBILE GPS DASH MOUNTING HARDWARE



UFM444BL

Regardez facilement votre cellulaire ou votre GPS tout en conduisant. S'adapte aux surfaces incurvées de votre tableau de bord. Utilisez le support pour pare-brise d'origine avec la plupart des GPS.

Easily view and access your smartphone or GPS while driving. Contours to your dash. Works with the windshield mount sold with popular GPS models.

Fonctionne avec / Works with:
TomTom, Garmin, Magellan, Nextan, Mio.

SUPPORT POUR PARE-BRISE ET TABLEAU DE BORD DASH AND WINDOW MOUNT



iPhone non inclus
iPhone not included



IPM493BX

Support unique XtremeGrip avec base "SmartGrip" tient solidement la plupart des téléphones intelligents et appareils portables, tout en offrant des angles de vision 306° et un accès complet à toutes les commandes et les ports. S'installe facilement au pare-brise ou tableau de bord.

Unique XtremeGrip mount with SmartGrip feet securely holds most smartphones and many portable devices while providing 306° viewing angles and full access to all controls and ports. Mounts easily to windshield or dash.

Fonctionne avec: **Téléphones intelligents, téléphones mobiles, iPods & baladeurs MP3.**
Works with: Smartphones, Cell phones, iPods & MP3 players.

**SUPPORT PORTATIF AVEC TRÉPIED
AJUSTABLE POUR ORDINATEUR PORTABLE
LAPTOP TRIPOD ADJUSTABLE STAND
FOR NOTEBOOK COMPUTER**



Ordinateur portable non inclus
Laptop not included



PLPTS2
16"L x 16"L/W x 4"H

Facilement ajustable / Easily adjustable
Hauteur réglable de 16" à 28"
Set-up height from 16" to 28"
Fini lustré noir / Black high gloss finish



**TESTEUR DE CÂBLAGE AUDIO PRO
À 8 PRISES
8-PLUG PRO AUDIO CABLE TESTER**



PCT10

Les DEL confirment chaque connexion et conducteur. Résistant, compact, construction en métal. Câbles testeurs avec toutes les combinaisons des connexions suivantes: Connecteur TRS 3.5mm. Connecteurs TRS 1/4". 3 Pin mâles XLR. 3 Pin femelles XLR. Prise RCA. 4 Pin "speakon". Fiches bananes. Nécessite une batterie 9v (non incluse).

LED's confirm each conductor continuity and connection. Rugged, compact, metal construction. Tests cables with all types combinations of the following connections: 3.5mm TRS jack. 1/4" TRS jacks. 3 Pin XLR male. 3 Pin XLR female. RCA phono. 4 Pin speakon. Banana plugs. Requires 9v battery (not included).

PYLE

**MONTRE MARATHON
QUI MESURE LE RYTHME
CARDIAQUE AVEC USB
ET CAPTEUR DE COURSE
MARATHON HEART RATE
WATCH WITH USB
& RUNNING SENSOR**



PHRM20

Heure et date. Chronographe avec mémoire de 100 tours. 4 modes de formation (2 pour les distances prédéfinies de l'utilisateur, semi-marathon, marathon complet). Fonction de filtrage intelligente (commence à compter après 10 pas continues). Fonction d'avertissement pour nombre de calories atteint.

Time and date. Chronograph with 100 laps memory record. 4 training modes (2 for user's preset distances, half marathon, full marathon). Intelligent step filter function (Initiate step counting after 10 continuous steps). Target calories alert alarm.

**MONTRE AVANCÉE
QUI MESURE LE RYTHME
CARDIAQUE AVEC CAPTEUR
DE COURSE ET DE MARCHÉ
ADVANCED HEART RATE
WATCH WITH RUNNING
& WALKING SENSOR**



PHRM32

Chronographe. Indicateur de temps. Enregistreur de données (40). Pulsation cardiaque: Max. / Moy. / Min. & Fin. Durée totale de l'exercice. Consommation totale des calories. Rétroéclairage à DEL. Résistance à l'eau: 33 pieds / 10 mètres / 1 ATM.

Chronograph. Countdown timer. 40 Data records. Max / Avg / Min & End heart rate. Total exercise time. Total calories consumption. LED backlight. Water resistance: 33 Feet / 10 Meters / 1 ATM.

**MONTRE VITESSE
& DISTANCE FAIT POUR
LA COURSE, LE JOGGING
& LA MARCHÉ
SPEED & DISTANCE WATCH
FOR RUNNING, JOGGING
& WALKING**



PHRM84

Heure et date. Alarme quotidienne. Fonction de filtrage intelligente. Chronographe avec 15 dossier de mémoire. Fonction d'avertissement pour objectif de temps, de vitesse et de distance atteint. Vitesse courante et moyenne. Distance totale. Calorie totale. Montant de gras brûlé. Résistance à l'eau: 33 pieds / 10 mètres / 1 ATM.

Time and date. Daily alarm. Intelligent step filter function. Chronograph w/ 15 memory record. Target time alert alarm. Target speed alert alarm. Target distance. Current / Average speed. Total distance. Total calorie. Fat burn. Water resistance: 33 Feet / 10 Meters / 1 ATM.



ENCEINTE À 2 VOIES ALIMENTÉE À SONORISATION PLEINE GAMME POWERED 2-WAY FULL RANGE PA SPEAKER

Vendu à l'unité. Avec station d'accueil pour iPod, USB et SD. Télécommande et microphone inclus.
Sold per unit. With built-in iPod dock, USB & SD. Remote control & microphone included.



PPHP128Ai

12" • 1400 Watt Max • 700 Watt RMS

Interrupteur d'alimentation et amplificateur numérique. Entrées micro 1/4" et XLR. Entrée de ligne RCA stéréo XLR. Sorties de ligne 1/4" et XLR. Réglages pour volume, grave et aigu. Haut-parleur de mi-graves à rendement élevé. Roues incluses pour faciliter le transport.
Power switch and digital amplifier. XLR and 1/4" Mic inputs. XLR Stereo RCA line input. XLR and 1/4" line outputs. Volume, bass, treble controls. High efficiency mid-low woofer. Carrying wheels included for easy transport.

SYSTÈMES D'ENCEINTE À 2 VOIES ALIMENTÉE EN PLASTIQUE MOULÉ. VENDU À L'UNITÉ. POWERED 2-WAY PLASTIC MOLDED SPEAKER SYSTEMS. SOLD PER UNIT.



PPHP1288A

12" • 800 Watt Max
400 Watt RMS
25"H x 14"L/W x 18.5"P/D

Entrée micro XLR. Entrée de ligne RCA Stéréo et XLR. Sortie de ligne XLR. Réglages pour volume principal, grave et aigu.
XLR Mic input. XLR & Stereo RCA line input. XLR line output. Master volume, bass, treble controls.



PPHP1598A

15" • 1000 Watt Max
500 Watt RMS
L/W 19"(f) 11"(b) x 14.5"P/D x 24.5"H.

Volume principal.
Réglages de grave et aigu.
Master volume.
Bass & treble controls.

HAUT-PARLEURS 2 VOIES 2-WAY SPEAKER CABINETS



PADH1279

12" • 600 Watt Max • 300 Watt RMS
17 3/4"L/W x 26"H x 16"P/D

PADH1579

15" • 800 Watt Max • 400 Watt RMS
20"L/W x 30"H x 18"P/D

Construction robuste en MDF avec coins renforcés. Trompette 4" x 12" médial/aigus. Haut-parleurs d'extrêmes graves 12", 2" kapton VC. "Speakon" double et prise double 1/4".

Heavy duty MDF construction w/ reinforced corners. 4" x 12" Super horn midrange/tweeter. 12" subwoofer 2" kapton VC. Dual speakon & dual 1/4" jacks.

TRÉPIEDS POUR HAUT-PARLEURS ROBUSTE & ENS. DE CÂBLE 1/4" HEAVY-DUTY PRO AUDIO SPEAKER STAND & 1/4" CABLE KIT



PMDK102

2 trépieds pour haut-parleurs. Hauteur de 6'. Trépied noir anodisé. Capacité de charge: 100 lb. Sac pour trépied. Sac Pyle Pro pour haut-parleur. 2 câbles 1/4", 21' de calibre 14.

Two speaker stands. Telescopes to six feet. Black anodized stand. Loading capacity: 100 lb. Individual drawstring stand bags. Pyle Pro speaker stand gig bag. (2) 21' 14 gauge 1/4" cables.

MICROPHONE À DOUBLE FONCTION DUAL FUNCTION MICROPHONE



PDWM100

Interrupteur à 2 positions. Antenne détachable.

Distance d'opération : 45-90'.

Câble Mic inclus : 12' XLR à 1/4".

Câble audio inclus : 4', 1/8" à 1/4".

3 position Mic switch. Detachable Mic antenna.

Operation range: 45-90'.

12' XLR to 1/4" Mic cable included.

4', 1/8" to 1/4" audio cable included.

SYSTÈME DE MICROPHONE DOUBLE SANS FIL DUAL WIRELESS MICROPHONE SYSTEM



PDWM2500

2 microphones inclus. Sortie dissymétrique mixte 1/4".

Distance d'opération : jusqu'à 100'. 2 x piles 9V et un câble audio 1/4" inclus.

Two handheld microphone. 1/4" mixed unbalanced output.

Operating range: up to 100'. 2 x 9V batteries and 1/4" audio cable included.

PYLE

SUPPORTS AU MUR POUR ÉCRANS PLATS / FLAT PANEL TV WALL MOUNTING BRACKETS



PSW668MT
26" - 47"
Distance du mur: 1".
Capacité Max: 66 lbs.
Distance to the wall: 1".
Max load: 66 lbs.
Dim.: 17.8" x 16.5" x 1"



PSW446F
10" - 32"
Distance du mur: 1".
Capacité Max: 77 lbs.
Distance to the wall: 1".
Max load: 77 lbs.
Dim.: 13.6" x 10.7" x 1"



PSW678MT
32" - 55"
Distance du mur: 1".
Capacité Max: 77 lbs.
Distance to the wall: 1".
Max load: 77 lbs.
Dim.: 25.5" x 16.5" x 1"



PSW128ST
23" - 37"
Distance du mur: 1.45".
Capacité Max: 77 lbs.
Distance to the wall: 1.45".
Max load: 77 lbs.
Dim.: 17.87" x 16.93" x 1.3"



PSW113
32" - 55"
Capacité Max: 150 lbs.
Max load: 150 lbs.
Inclinaison / Tilt: 0-12°



Dim.: 37.6" x 24.8" x 3.3"

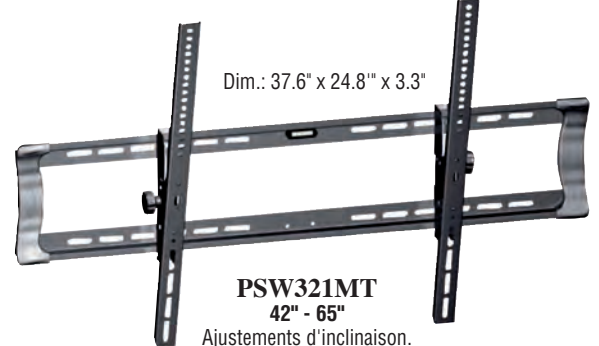

PSW321MT
42" - 65"
Ajustements d'inclinaison.
Distance du mur: 3.3". Capacité Max: 165 lbs.
Leveling adjustments.
Distance to the wall: 3.3". Max load: 165 lbs.



PSW229
36" - 55"
Distance du mur: 3.3"
Capacité Max: 132 lbs.
Distance to the wall: 3.3"
Max load: 132 lbs.
Dim.: 33.3" x 24.8" x 3.3"

Dim.: 9.8" x 9.8" x 2.8"

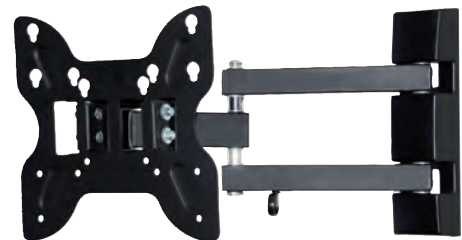

PSW710S
14" - 37"
Distance du mur: 2.8" - 15.6". Capacité Max: 55 lbs.
Distance to the wall: 2.8" - 15.6". Max load: 55 lbs.

Support universel s'adaptant pratiquement à n'importe quelle 36" à 55".
Ajustements de mise à niveau et d'inclinaison.
Universal mounts fits virtually any 36" to 55". Tilt and leveling adjustments.

PYLE

SUPPORTS AU MUR POUR ÉCRAN ACL OU PLASMA PLASMA OR LCD SCREEN WALL MOUNTING BRACKETS



PSW901AT
23" - 50"

Fait sur la plupart des écrans ACL ou Plasma de 23" à 50". Support au mur articulé. Support universel s'accroche facilement sur le mur. Distance du mur: 23". Capacité Max: 165 lbs.

Fits most 23" to 50" LCD or Plasma screens. Articulating wall mount. Universal brackets easily hook onto the wall. Distance to the wall: 23". Max load: 165 lbs. Dim.: 26.4" x 19.6" x 4.9"

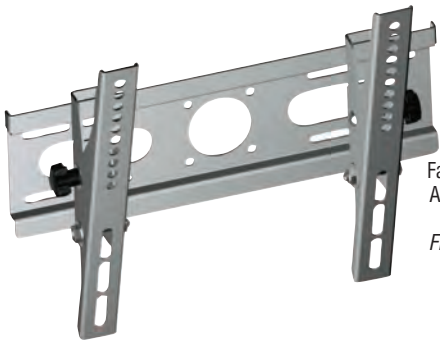

PSXPT006
14" - 37"

Fait sur la plupart des écrans ACL ou Plasma de 14" à 37". Capacité de 77.16 lbs.

Fits most 14" to 37" LCD or Plasma screens. Weight capacity of 77.16 lbs.

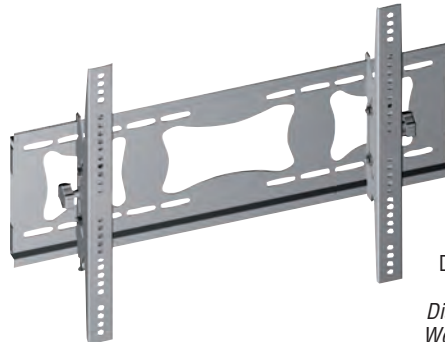

PSXPT003M
36" - 55"

Distance du mur: 2.95". Capacité de 165 lbs.

Distance to the wall: 2.95". Weight capacity of 165 lbs.

CÂBLE HDMI MÂLE À DVI MÂLE HDMI MALE TO DVI MALE CABLE



PHDMDVI6
6'

Détails des connecteurs

1x DVI mâle à 18 branches, • 1x HDMI mâle à 19 branches.
Connector details: 1x DVI male 18 Pin, 1x HDMI male 19 Pin.

CÂBLES HAUTE DÉFINITION HDMI HIGH DEFINITION HDMI CABLE



PHDM3
3'

PHDM6
6'

PHDM12
12'

CÂBLE PIVOTANT HORIZONTAL HAUTE DÉFINITION HDMI AVEC BLINDAGE EN FIBRE ULTRA RÉซิสANT HORIZONTAL SWIVEL HIGH DEFINITION HDMI CABLE W/ HEAVY-DUTY FIBER SHIELDING



PHDMRT6
6'

N PHDMRT12
12'

Le concept pivotant à 180 degrés est idéal pour les écrans plats.
Swivel 180 degrees design is ideal for flat panel.

PYLE

ENS. DE CONNEXION POUR TÉLÉVISEUR HD / HDTV CONNECTION KIT



PHDMIKT1

- 1 câble AV de 6' (3r-3r), plaqué or
- 1 câble composant de 6' (3r-3r), plaqué or
- 1 câble Audio de 6' (2r-2r), plaqué or
- 1 câble HDMI de 6', plaqué or
- 1 câble Toslink de 6'
- 1 câble S-Vidéo de 6', plaqué or
- 1 adaptateur mâle pour HDMI à DVI de 6', plaqué or
- 1 - 6' AV cable (3r-3r), gold plated
- 1 - 6' component cable (3r-3r), gold plated
- 1 - 6' audio cable (2r-2r), gold plated
- 1 - 6' HDMI cable, gold plated
- 1 - 6' Toslink cable
- 1 - 6' S-Video cable, gold plated
- 1 - 6' HDMI to DVI male adaptor, gold plated

PLAQUES MURALES HDMI / HDMI WALL PLATES



PHDMF1

Fournit une large bande passante de vidéo non comprimée et d'audio numérique multiplex entre dispositifs HDMI incluant enregistreurs DVD, boîtiers décodeurs et télévisions numériques. Supporte des écrans à haute définition jusqu'à 1080p. Prise HDMI femelle à HDMI femelle.

Delivers high-bandwidth, uncompressed video and multi-channel digital audio between HDMI compliant devices including DVD player recorders, set-top boxes and digital TV's. Supports high resolution display up to 1080p. HDMI female to HDMI female ports.



HDMI / MONO RCA AUDIO / COAXIAL / ETHERNET DOUBLE HDMI / MONO RCA AUDIO / COAXIAL / DUAL ETHERNET

PHDM2RJRF1

Plaque murale HDMI plus 1 RCA or, 2 RJ45 et coaxial. Supporte câbles standard et haute vitesse pour HDTV et lecteurs/enregistreurs Blu-ray, et boîtier décodeur HD. Prise HDMI femelle à HDMI femelle. S'installe sur boîte électrique standard.

HDMI Plus 1 gold RCA, 2 RJ45, and coaxial wall plate. Supports standard and high-speed cables for HDTV sets and Blu-ray disc players/recorders, and HD set-top boxes. HDMI female to HDMI female ports. Mounts to standard electrical box.



PHIW71

Fournit une connexion sur plaque murale pour sept haut-parleurs de votre système stéréo. Connexion amplificateur et haut-parleur au mur. 14 prises plaquées or avec code de couleur (+/-). Compatible fiche banane. Connexion pour sous-boumeur ligne de niveau RCA. Support pour boîte électrique standard.

Provides wall mounted wire connection for seven speakers to your stereo system. In-wall speaker to amplifier connection. 14 gold plated, color coded (+/-) terminals. Banana plug compatible. Dual sub-woofer RCA line-level connection. Mounts to standard electrical box.



PHWP1

Fournit une connexion sur plaque murale pour un haut-parleur de votre système stéréo. Connexion amplificateur et haut-parleur au mur. Prises plaquées or avec code de couleur (+/-). Compatible fiche banane.

Provides wall mounted wire connection for one speaker to your stereo system. In-wall speaker to amplifier connection. Gold plated, color coded (+/-) terminals. Banana plug compatible.

uniden®

RADIOS BIDIRECTIONNELLES / 2-WAY RADIOS



GMR5099-2CKHS

Radios submersibles GMRS/FRS portée de 80 km. Classe JIS-7. Peut-être submergée sous 3.28' d'eau pendant 30 minutes, Nombre de canaux: 22. N.O.A.A / température. 142 codes privés et 142 codes de groupe par canaux aidant à réduire l'interférence des autres utilisateurs. Laisse directement un de tes contacts. 80 km submersible GMRS/FRS radios. Rated JIS-7. Withstands being submerged 3 feet for 30 minutes. Number of channel: 22. N.O.A.A / Weather. 142 privacy codes & 142 group codes per channel help reduce interference from other users.

Avec charge et ensemble de 2 casques d'écoute et 2 mousquetons.
With charging kit 2 vox headsets and 2 carabiners.



GMR1635-2

2 radios FRS/GMRS portée de 26 km. Parfait pour le camping, randonnée, pêche... Nombre de canaux: 22. Indicateur de niveau de batterie. Fonction "Roger beep". Two 26 km range FRS/GMRS radios. Perfect for camping, hiking, fishing... Number of channels: 22. Battery strength meter. Roger beep feature.

PILE / BATTERY



BT905

3.6 Volts / 600 mAh



vtech®



TÉLÉPHONES SANS FIL / WIRELESS PHONES

ELS63253

3 combinés qui nécessite seulement une prise téléphonique. Répondeur offrant 11 minutes d'enregistrement. DECT 6.0 La technologie numérique qui offre la meilleure qualité sonore, sécurité et gamme de téléphones sans fil. Haut-parleur main libres. Interphone PTT - Peut être utilisé en tant qu'émetteur-récepteur pour communiquer avec un ou plusieurs combinés du système. L'égalisateur permet de choisir 4 profils audios différents pour une meilleure compatibilité. Transfert d'appel entre combinés. Recomposition des 20 derniers numéros appelés. Répertoire téléphonique de 50 noms et numéros - mémorise et compose facilement les numéros fréquemment appelés.

3 handset requires only one jack phone. Answering system with 11 minutes of recording time. DECT 6.0 Digital technology provides the best sound quality, security and range in cordless phones. Handset speakerphone. Push-to-talk intercom - use as a multiple handset walkie talkie system to instantly communicate with any or all of the handsets within the system. Equalizer permit to choose from 4 profiles to best match your hearing. Transfer calls between handsets. Last 20 number called redial. 50 name and number phonebook directory - easily store and dial frequently called numbers.



ECS65293

3 combinés. Répondeur offrant 14 minutes d'enregistrement. DECT 6.0 La technologie numérique qui offre la meilleure qualité sonore, sécurité et gamme de téléphones sans fil. Le mode ECO, une technologie d'économie d'énergie. Le mode silence désactive les sonneries du combiné et de la base. Haut-parleur main libres. Répertoire téléphonique de 50 noms et numéros - mémorise et compose facilement les numéros fréquemment appelés. Afficheur/afficheur de l'appel en attente - mémorise 50 appels. Affiche l'heure et la date du message. Intercom entre les combinés. Recombposition des 10 derniers numéros appelés.

3 handset. Answering system with 14 minutes of recording time. DECT 6.0 Digital technology provides the best sound quality, security and range in cordless phones. ECO mode power conserving technology. Quiet mode silences the ringers on the handset and base. Handset speakerphone. 50 name and number phonebook directory - easily store and dial frequently called numbers. Caller ID/call waiting - stores 50 calls. Indicates the message time and date stamp. Intercom between handsets. Last 10 number called redial.



ECS65294

4 combinés. Répondeur offrant 14 minutes d'enregistrement. DECT 6.0 La technologie numérique qui offre la meilleure qualité sonore, sécurité et gamme de téléphones sans fil. Le mode ECO, une technologie d'économie d'énergie. Le mode silence désactive les sonneries du combiné et de la base. Haut-parleur main libres. Répertoire téléphonique de 50 noms et numéros - mémorise et compose facilement les numéros fréquemment appelés. Afficheur/afficheur de l'appel en attente - mémorise 50 appels. Inscrit l'heure et la date du message. Intercom entre les combinés. Recombposition des 10 derniers numéros appelés.

4 handset. Answering system with 14 minutes of recording time. DECT 6.0 Digital technology provides the best sound quality, security and range in cordless phones. ECO mode power conserving technology. Quiet mode silences the ringers on the handset and base. Handset speakerphone. 50 name and number phonebook directory - easily store and dial frequently called numbers. Caller ID/call waiting - stores 50 calls. Inscrit the message time and date stamp. Intercom between handsets. Last 10 number called redial.



ECS6519

1 combiné. DECT 6.0 La technologie numérique qui offre la meilleure qualité sonore, sécurité et gamme de téléphones sans fil. Le mode ECO, une technologie d'économie d'énergie. Le mode silence désactive les sonneries du combiné et de la base. Répertoire téléphonique de 50 noms et numéros - mémorise et compose facilement les numéros fréquemment appelés. Afficheur/afficheur de l'appel en attente - mémorise 50 appels. Intercom entre les combinés. Recombposition des 10 derniers numéros appelés.

1 handset. DECT 6.0 Digital technology provides the best sound quality, security and range in cordless phones. ECO mode power conserving technology. Quiet mode silences the ringers on the handset and base. 50 name and number phonebook directory - easily store and dial frequently called numbers. Caller ID/call waiting - stores 50 calls. Intercom between handsets. Last 10 number called redial.



ECS6519-3

3 combinés. DECT 6.0 La technologie numérique qui offre la meilleure qualité sonore, sécurité et gamme de téléphones sans fil. Le mode ECO, une technologie d'économie d'énergie. Le mode silence désactive les sonneries du combiné et de la base. Répertoire téléphonique de 50 noms et numéros - mémorise et compose facilement les numéros fréquemment appelés. Afficheur/afficheur de l'appel en attente - mémorise 50 appels. Intercom entre les combinés. Recombposition des 10 derniers numéros appelés.

3 handset. Answering system with 14 minutes of recording time. DECT 6.0 Digital technology provides the best sound quality, security and range in cordless phones. ECO mode power conserving technology. Quiet mode silences the ringers on the handset and base. 50 name and number phonebook directory - easily store and dial frequently called numbers. Caller ID/call waiting - stores 50 calls. Intercom between handsets. Last 10 number called redial.



RADIOS C.B. À 40 CANAUX / 40-CHANNEL C.B. RADIOS



HH38WXST

6 15/16" x 2 3/4" x 1 7/8"

Portatif. Atténuateur de bruits et de statique. Témoin lumineux de batterie faible. Affichage numérique des canaux.

Portable. Low battery indicator light. Squelch and static control. Digital channel display.



7" L x 1 7/8" H x 6 1/2"

18WXSTII

Avertissement météo automatique. 10 canaux de météo. Indicateurs de transmission & réception. Indicateurs de puissance. Affichage numérique des canaux. Syntonisation électronique. Accès direct des canaux météo. Accès direct du canal 9 et 19. Atténuateur de bruits et de statique.

Automatic weather warning. 10 weather channels. Transmit/Receive indicators. LED signal strength meter. Digital channel display. Electronic tuning. Instant channel 9 & 19. Instant weather channels. Squelch and static control.



75WXST

Compacte. 10 canaux de météo. Panneau d'affichage LCD. Accès direct du canal 19. Atténuateur de bruits.

Compact. 10 weather channel. LCD display panel. Instant channel 19. Squelch control.



MICROPHONES

HGM73

Dynamique / Dynamic

HGM75

Puissance / Power

HGM77

Atténuant le bruit
Noise cancelling



NIGHTWATCH

Nuit / Night | Jour / Day

7 1/4" x 2 1/8" H x 8 5/8" L

25NWST

Entièrement illuminé. 7 canaux de météo. Indicateurs de transmission & réception. Indicateurs de puissance. Affichage numérique des canaux. Accès direct du canal 9 & 19. Atténuateur de bruits et de statique. Interrupteur CB/PA.

Fully illuminated. 7 weather channels. Transmit/Receive indicators. Signal strength meter. Digital channel display. Instant channel 9 & 19. Squelch and static control. CB/PA switch.

HAUT-PARLEURS / SPEAKERS



Fil 3 mètres, prise 3.5 mm
3 meter cord, 3.5 mm plug

HGS100

15 watts
Dynamique / Dynamic

HGS300

15 watts
Atténuant le bruit
Noise cancelling

RADIO CB MOBILE COMPACTE / COMPACT CB TRANSCEIVER



19DXIV

Nouveau design stylisé et compact facilitant l'installation dans la plupart des automobiles et des camions. Ecran ACL illuminé procurant une visibilité supérieure de l'affichage en tout temps. 40 canaux CB. Design compact facilitant l'installation dans la plupart des automobiles et camions. Accès instantané au canal d'urgence 9 & 19. Capacité de puissance RF de 4 watts à la sortie. Microphone dynamique très robuste avec cordon de 2.7m / 9 pi. Syntonisation rapide et précise de tous les 40 canaux CB. Commutateur "CB/PA" permettant de choisir entre le fonctionnement en mode CB ou de sonorisation "PA", qui vous permet de communiquer à l'extérieur du véhicule à l'aide d'un haut-parleur à pavillon (optionnel). Mise en/hors tension et commande de volume. Commande de silence permettant d'éliminer le bruit de fond lorsqu'il n'y a pas de signal.

New Stylized Compact Design allows easy installation into most cars and trucks. Illuminated LCD Display allows for high visibility of display at all times. 40 CB Channels. Instant access to Emergency Channels 9 & 19. 4 Watt RF Power. Heavy-Duty Dynamic Microphone with 2.7m / 9 Foot Cord. CB/PA Switch that selects CB operation or public address (PA) operation for communication outside of the vehicle with PA horn (not supplied). On/Off and volume control. Squelch Control eliminates background noise in the absence of a signal.

RADIO CB / COMPACT CB



29LXC

Écran ACL avec 4 couleurs sélectionnables. 10 canaux météo NOAA. Canaux d'urgence pour la météo. Alerte météo. Permet un balayage allant jusqu'à 10 canaux en mémoire. Mémoire de 10 canaux. Permet un balayage de toutes les 40 canaux. Fournit une horloge / alarme et une minuterie (en service) pour les conducteurs professionnels. Cordon pour microphone 9'.

Selectable 4 color LCD display. 10 NOAA weather channels. Emergency weather alert. Weather alert scan. Allows scanning of up to 10 channels stored in memory. 10 channel memory. Allows scanning of all 40 channels. Provides a clock/alarm and on-duty timer for professional drivers. 9' microphone cord.

RADIOS C.B. À 40 CANAUX / 40-CHANNEL C.B. RADIOS



PRO520XL

Indicateur de transmission. Indicateur de puissance. Affichage digital des canaux.
Accès direct du canal 9. Atténuateur de bruits. Interrupteur CB/PA.
Transmit indicator. Signal strength meter. Digital channel display. Instant channel 9.
Squelch control. CB/PA switch.

MK393
Microphone de rechange
Replacement microphone
Pour/For
PRO510XL, PRO520XL



PRO510XL

PRO510B
RECONDITIONNÉ / REFURBISHED

Indicateur de transmission. Indicateur de puissance. Affichage digital des canaux.
Atténuateur de bruits.
Transmit indicator. Signal strength meter. Digital channel display. Squelch control.

ACCESSOIRES POUR RADIO C.B. / C.B. RADIO ACCESSORIES



W40
Capuchon
d'intempérie pour
K40
K40 weather cap

**SUPPORT
UNIVERSEL
UNIVERSAL
BRACKET**

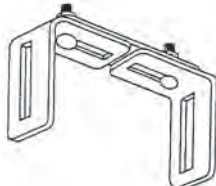

LE2401



**SYSTÈME
D'ATTACHE
POUR
MICROPHONE
ATTACHMENT
SYSTEM**

RT4-4112
EXTENSION: 25"

CÂBLES • RG58 • CABLES

SIMPLE / SINGLE



LE452H

9'

LE453H

12'

DOUBLE



LE493H

12'

LE496H

18'

**BASE D'ANTENNE AIMANTÉE
MAGNETIZED ANTENNA BASE**



M40
K40 base

ANTENNES C.B. / C.B. ANTENNAS



K30
Magnétique / Magnetic



K40
60" Cable 18"



HGA1000
21" cable 15'
100 watts
Base aimantée
Magnetized
base



HGA1500
38" cable 15'
300 watts
Base aimantée
Magnetized
base



Wilson Antenna

ANTENNES C.B. / C.B. ANTENNAS

WILSON 1000



Fouet/Whip: 62.5"
Aimant/Magnet: 10 oz.

880-900800B

Noir / Black

880-900901

Fouet de remplacement
Replacement whip



Fouet/Whip: 62"
Se monte sur le toit/Roof mount

880-900802B

Noir / Black

WILSON 5000



Fouet/Whip: 62"
Aimant/Magnet: 10 oz.

880-200152B

Noir / Black



TRUCKER 5000

Fibre de verre 3/8"
3/8" fiberglass

305-480

24" Noir / Black

305-482

24" Blanc / White

305-483

36" Noir / Black

305-485

36" Blanc / White

305-486

48" Noir / Black

2 Mtr 5/8



880-300200B

Fouet/Whip: 49"
Aimant/Magnet: 10 oz.

Little Wil



880-300100B

Fouet/Whip: 36"
Aimant/Magnet: 10 oz.

880-300122

Fouet de remplacement
Replacement whip

WILSON 500



880-500100

Fouet/Whip: 54"
Aimant/Magnet: 10 oz.

TRUCKER 2000



305-492

Noir / Black
Fouet/Whip: 49"
Manche/Shaft: 5"



INTECNA, INC.

CORDON FILTRE POUR CB FILTER CORD FOR CB



XLF20C
20 Amps.

ANTENNE CB "TWIN TRUCKER" TWIN TRUCKER CB ANTENNA



EAGLE4WH

Avec 2 supports pour miroir et un harnais de 9' / With 2 mirror mounts & 9' harness

ANTENNE CB / CB ANTENNA



HAWK4WH

Câble 9' / 9' Cable



ANTENNE DISSIMULÉE / HIDDEN ANTENNA



ME44-UA200

Vous offre une réception optimale et une performance de pointe. Peut être montée dans n'importe quelle position. Fonctionne aussi bien qu'une antenne standard, mais bien plus esthétique.

Offers crystal clear reception and peak performance. May be mounted in any position. It works as well as a standard antenna without the unsightly antenna mast.

PYRAMID

ANTENNES DE RADIO / RADIO ANTENNAS



SP1302

3 sections en acier inoxydable. Câble de 54" avec prise.
Extension 53"
3 Section stainless steel. 54" shielded cable with plug.
Extended 53"



SP1307

Mât détachable 18.5". Base avec boule universelle et ajustable. Câble 48"
Detachable 18.5" mast. Adjustable universal ball base. Cable 48"



SP3800

Base avec boule universelle. Extension 53" L. Câble 54"
Universal ball base. Cable 54" Extended 53" L



SP1305

16" Caoutchouc Rubber Cable 60"

ANTENNE C.B. / C.B. ANTENNA



CB20
Aimanté Magnetic Cable 118"

HAUT-PARLEURS POUR C.B. / C.B. SPEAKERS



ÉTANCHE
WATERPROOF

CB1000

8 ohms
Max 25 watts
4" x 4 1/4" x 2 1/2"



HAUT-PARLEUR TRUMPET SPEAKER

SP5

8" Watt RMS
Trompette Reflex 5" / 5" Reflex horn
Avec 10' de fil d'extension & bouchon
With built-in 10' extension wire & plug

PYLE

HAUT-PARLEUR TROMPETTE INTÉRIEUR / EXTÉRIEUR INDOOR / OUTDOOR HORN SPEAKER



PHSP5

8" • 8 ohms
65 watts • SPL 101dB • 4.5" x 8" x 9"
Support et matériel inclus.
Mounting bracket & hardware included.

PORTE-VOIX PROFESSIONNELS / PROFESSIONAL MEGAPHONES



PMP35R

30 watts
Portée 800 verges • Sirène intégrée
Contrôle volume variable
Mémoire audio 10 sec.
Reprise morceaux enregistrés
4 batteries D (non incluses)
800 yard range • Built-in Siren
Variable volume control
10 sec. audio memory
Repeats recorded audio.
4x D batteries (not included)



PMP55R

50 watts
Parlez, enregistrez, sirène
Talk, record, siren

Contrôle volume variable
Mémoire audio 10 sec.
Fonction reprise et enregistrement.
Batterie rechargeable ou
8 batteries D (non incluses)
Puissance d'alim. DC 12V (non inclus)
Variable volume control
10 sec. audio memory
Replay and recording audio fonction.
Rechargeable batteries included or
8x D batteries (not included)
DC 12V Power supply (not included)

Les codes en ROUGE indiquent un item discontinué à quantité limitée / Codes in RED indicate a limited quantity discontinued item



samlexamerica®



ENSEMBLES SOLAIRES ET ACCESSOIRES SOLAR KITS & ACCESSORIES

ENSEMBLES DE CHARGEURS SOLAIRES / SOLAR CHARGING KITS

Les ensembles de panneau solaire de charge Samlex garde la batterie dans votre VR ou véhicule de recharge chargé et en santé utilisant l'énergie du soleil.
Samlex Solar Charging Kits keep the batteries in your RV or utility vehicle charged and healthy using sustainable energy from the sun!

Votre ensemble comprend / Your kit includes :

Panneau solaire
Solar panel



SCC30AB
Contrôleur de charge
Charge controller



SCW202
Fil de connexion
Connecting wires



SM5KIT
Supports de fixation
et quincaillerie
Mounting brackets
& hardware



ENSEMBLES D'EXPANSIONS SOLAIRES / SOLAR EXPANSION KIT

Votre ensemble comprend / Your kit includes :

Panneau solaire
Solar panel



SBC2
Connecteurs de dérivation
Branch connectors



MC4-2
Connecteurs multi-contacts
Multi-contact connectors



SCW202
Fils de connexion
Connecting wires



SM5KIT
Supports de fixation
et quincaillerie
Mounting brackets &
hardware



	Panneau solaire Solar panel	Puissance de chargement Charging power
SRV50KIT	50W	3.2A
SRV85KIT	50W	5.2A
SRV130KIT	130W	7.4A
SRVEXP50KIT	50W	3.2A
SRVEXP85KIT	85W	5.2A
SRVEXP130KIT	130W	7.4A

LES PANNEAUX SOLAIRES SAMLEX SONT FABRIQUÉS AU ÉTAT-UNIS AVEC LES PLUS HAUTS STANDARDS DE QUALITÉ
SAMLEX SOLAR PANELS ARE MADE IN THE USA TO THE HIGHEST QUALITY STANDARDS

CONTRÔLEUR DE CHARGE SOLAIRE SOLAR CHARGE CONTROLLER



SCC30AB
30 Amps.

Concept de support encastré. Égaliseur de batterie.
Flush mount design. Battery equalizer.

- Inclus dans TOUS les ensembles de chargement solaire Samlex.
Included in EVERY Samlex Solar Charging Kit
- 8 réglages de charge pour la plupart des types de batteries
8 charge settings for most battery types

CAPTEUR DE TEMPÉRATURE DE LA BATTERIE BATTERY TEMPERATURE SENSOR



DCBTSAC

Compensation de température de charge assure que les batteries sont chargées à pleine capacité dans les environnements frais, et sont bien protégés contre les surcharges dans les environnements chauds (vendu séparément pour usage avec **SCC30AB**).
Temperature compensated charging ensures that batteries are charged to maximum capacity in cool environments, and are well protected from over-charging in warm environments (sold separately for use with the SCC30AB).

	Tension de sortie Output voltage	Courant de sortie Output current
SCC30AB	12/24VDC	30A
DCBTSAC	Capteur de la température de la batterie Battery temperature sensor	

PANNEAUX SOLAIRE PORTABLE PORTABLE SOLAR PANELS

Charger vos batteries en utilisant l'énergie du soleil. Connectez-vous facilement en se branchant sur une prise 12V allume-cigarette. Ultra-mince, résistant aux intempéries et robuste. Parfait pour le maintien de la batterie de votre voiture, bateau, VR ou moto!
Trickle charge your batteries using energy from the sun. Connect easily by plugging into any 12V lighter socket. Ultra-slim, weatherproof & rugged. Perfect for maintaining the battery in your car, boat, RV or motorcycle!

	Tension de sortie Output voltage	Puissance de sortie Output power	Courant de sortie Output current
SC05	16 VDC	4.8W	3.0A
SC10	17 VDC	9.5W	5.6A



RÉGULATEURS DE VITESSE / CRUISE CONTROLS

**VOUS DEVEZ COMMANDER UN RÉGULATEUR ET LE LEVIER APPROPRIÉ
YOU MUST ORDER A REGULATOR AND THE APPROPRIATE LEVER**

**RÉGULATEUR ÉLECTRONIQUE
ELECTRONIC REGULATOR**

250-1223
Sans dépression
Without vacuum

RÉGULATEURS SUR MESURE / CUSTOM REGULATORS

CHEVROLET / GMC			FORD (Cont.)			PONTIAC		
06-11 Aveo	250-9000		12-13 Focus S & SE only	250-9612		08-11 G3	250-9000	
05-11 Canyon/Colorado	250-1774		08-11 Focus	250-1840		07-10 G5 require dealer activation	250-1775	
09-10 Cobalt before april 2010	250-9600		09-11 Ranger w/electric throttle	250-1847		06-10 G6	250-1775	
05-09 Cobalt	250-1775		HONDA			07-10 Montana SV6	250-9004	
11-13 Cruze A/T	250-9613		12-13 Civic A/T & M/T	250-9620		06-10 Pursuit	250-1775	
11-12 Cruze M/T	250-9614		07-11 Civic with ABS	250-1855		06-10 Solstice require dealer activation	250-1775	
07-09 Equinox must be dealer activated	250-9003		07-11 Fit with ABS	250-1855		07-10 Torrent must be dealer activated	250-9003	
10-13 Express (All)	250-9603		09-12 Insight	250-1859		05-06 Torrent must be dealer activated	250-1774	
08-09 Express / G Van	250-9003		HYUNDAI			09-12 Vibe A/T ETC throttle	250-1731	
06-10 HHR	250-1775		10-13 Accent ETC throttle	250-9628		05-08 Vibe A/T ETC throttle	250-1768	
06-10 Malibu	250-1775		09-11 Accent 2.0L A/T only	250-1799		05-08 Vibe M/T	250-1771	
10-13 Savana	250-9603		10-13 Elantra Touring ETC Throttle	250-1859		05-11 Wave	250-9000	
08-09 Savana	250-9003		10-13 Tucson	250-1859		SATURN		
07-13 Silverado/Sierra A/T	250-9617		JEEP			05-09 Ion	250-1774	
07-12 Silverado/Sierra Duramax 2500/3500 4.3, 4.8 & 5.3L	250-1848		06-12 Compass/Patriot	250-9001		SUZUKI		
12-13 Sonic & Spark A/T	250-9618		08-12 Liberty	250-9001		07-08 Forenza	250-9000	
12-13 Sonic & Spark M/T	250-9619		07-12 Wrangler ETC throttle	250-9001		06-08 Reno	250-9000	
07-11 Uplander	250-9004		KIA			07-12 SX4	250-9006	
CHRYSLER			10-13 Forte	250-1859		TOYOTA		
08-11 Town & Country	250-9001		07-13 Optima	250-1859		07-11 Camry LE	250-1836	
08-11 Voyager	250-9001		12-13 Rio	250-9628		09-13 Corolla	250-1836	
DODGE / RAM			07-11 Rio	250-1799		05-08 Corolla A/T	250-1768	
06-11 Caliber	250-9001		07-11 Rondo	250-1859		05-08 Corolla M/T	250-1771	
08-11 Caravan	250-9001		10-11 Sedona	250-1859		09-13 Matrix	250-1836	
08-12 Journey	250-9001		12-13 Soul	250-9631		05-08 Matrix A/T	250-1768	
07-12 Nitro	250-9001		09-10 Soul ETC Throttle	250-1855		05-08 Matrix M/T	250-1771	
12-13 Ram A/T	250-9623		09-10 Soul mechanical throttle A/T only	250-1799		06-13 Prius	250-1836	
09-11 Ram 1500	250-9001		MAZDA			07-13 Tacoma	250-1836	
FORD			10-13 Mazda 2 A/T & M/T	250-9601		05-08 Tacoma	250-1779	
11-13 E250, E350	250-9611		10-13 Mazda 3	250-9502		07-11 Tundra A/T only	250-1836	
09-12 Escape ETC throttle	250-1847		09-11 Tribute ETC throttle	250-1847		05-07 Tundra	250-1779	
09-13 F150	250-1847		09-10 B-Series 4 & 6 cylinder ETC Throttle	250-1847		08-13 Yaris A/T only	250-1836	
06-08 F150	250-9507		NISSAN			06-07 Yaris	250-1873	
11-12 F250/350/450 6 pin accelerator plug	250-9602		07-10 Cube with ABS	250-1855		VOLKSWAGEN		
11-13 Fiesta	250-9610		07-13 Sentra	250-9604		11-13 Jetta A/T	250-9615	
			07-13 Versa w/o ABS	250-9504		11-13 Jetta M/T	250-9616	

INTERRUPTEUR FR / RF SWITCH

Interrupteur fonctionnant sur fréquence radio
Switch using radio frequency

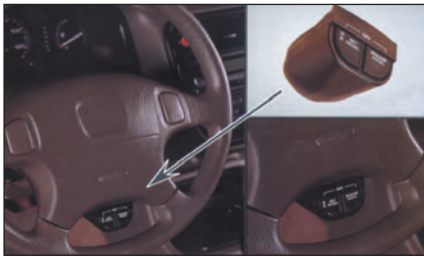

250-1483
FORD
Escort
HONDA
Civic
MAZDA

LEVIERS UNIVERSELS / UNIVERSAL LEVERS



250-3421



250-3742

Se fixe côté gauche / *Left side mount*



250-3593

Tableau de bord. Sans lumière
Dash mount Without light

**ADAPTATEURS DU PAPILLON DES GAZ
THROTTLE ADAPTERS**

HONDA
01-05 Civic 1.7L **250-4328**

PONTIAC
03-04 Vibe **250-4361**

LEVIER / LEVER



250-1729TB
CHEVY / GMC

Silverado / Sierra 03-07 not New Gen

ACCESSOIRES / ACCESSORIES



250-4165

Générateur de vitesse aimanté
Magnetic VSS Speed Pulse Generator

250-4206

Interrupteur d'embrayage
Clutch switch

250-4369

Interface d'adaptateur, VSS, DCX
Adapter interface, VSS, DCX

ADAPTATEUR EN "T" / T BAR ADAPTER

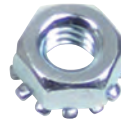

250-4184

DODGE 97-02

Moteur de 2.5/3.0/3.3L • 2.5/3.0/3.3L engine



SUPPORTS DE PORTABLE POUR AUTO / LAPTOP STANDS FOR CAR

**SUPPORT STANDARD AVEC VERROUILLAGE DE L'ARTICULATION
STANDARD LOCKING-JOINT STAND**

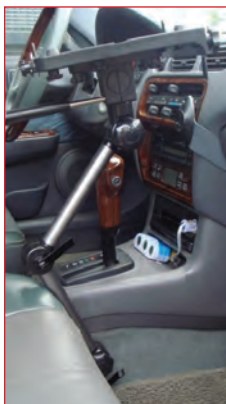

À boulonner sous le siège
Under-seat bolt-on mounting



MS426

Idéal pour les véhicules de petite et moyenne taille
Pour les ordinateurs portables de 9,7 à 17"
*Great for small & medium size vehicles
For laptops from 9.7 to 17"*

**SUPPORT ROBUSTE TÉLÉSCOPIQUE
HEAVY-DUTY TELESCOPING STAND**

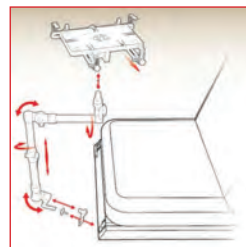

À boulonner sous le siège
Under-seat bolt-on mounting



MS526

Idéal pour les véhicules utilitaires lourds
Pour les ordinateurs portables de 9,7 à 17"
*Great for heavy-duty vehicles
For laptops from 9.7 to 17"*

STABILISATEUR D'ÉCRAN / SCREEN STABILIZER



SS104

Pour maintenir l'écran en toute sécurité des 2 côtés / *To hold the screen securely from both sides*



RÉCEPTEURS SATELLITE SIRIUS / SIRIUS SATELLITE RECEIVERS

L'ABONNEMENT ET LA PROGRAMMATION SONT DISPONIBLES SUR WWW.SIRIUSRADIOCANADA.COM, OU APPELEZ AU 1-888-539-7474 POUR ACTIVATION. FRAIS D'ABONNEMENT MENSUELS APPLICABLES. VISIT WWW.SIRIUSRADIOCANADA.COM FOR REGISTRATION AND PROGRAMMING SCHEDULE, OR CALL 1-888-539-7474 TO ACTIVATE. MONTHLY SUBSCRIPTION FEES APPLY.

SYNTONISEUR POUR VÉHICULE SiriusXM Connect Sirius XM Connect VEHICLE TUNER



SXV200V1C

Avec antenne à fixation magnétique / With magnetic antenna



CÂBLE DE RALLONGE D'ANTENNE DE SIRIUS SIRIUS ANTENNA EXTENSION CABLE

50'



SIREC50C

Sert aussi bien à l'intérieur qu'à l'extérieur, à la maison, dans votre VR, sur votre bateau, ou lorsque le câble fourni avec votre radio n'est pas assez long. L'amplificateur de signal intégré élimine les pertes de signal afin de garantir une réception fiable.

Indoor / outdoor use for home, RVs, boat or any application where the cable included with your radio isn't long enough. Built-in signal amplifier eliminates signal loss to ensure reliable reception.

ADAPTATEUR DIRECT FM / FM DIRECT ADAPTOR



FMDA25C

Raccorde la sortie modulée FM de votre récepteur prêt à l'emploi ou portable SIRIUS directement à votre radio via son antenne. Aide à éliminer les problèmes d'interférence dus aux conditions locales de radio. Longueur de câble de 21 pi. Peut exiger l'utilisation d'un adaptateur d'antenne supplémentaire pour certains véhicules.

Connects the FM modulated output from your SIRIUS Plug & Play or Portable receiver directly to your radio via its antenna. Helps eliminate interference problems due to local radio conditions. 21' cable length. May require additional antenna adapters in some vehicles.

ADAPTATEUR 5 VOLTS POUR AUTO 5 VOLT CAR ADAPTOR



SIRCLAPC

Se branche dans l'allume-cigarette.
Plug into cigarette lighter socket

Pour/For:
SV7TK1C, ST6TK1C,
ST8TK1C, SP6TK1C

SIRCLA5

Se branche dans l'allume-cigarette.
Plug into cigarette lighter socket

Pour/For: SV3TK1C,
ST3TK1C, ST4TK1C,
SL10TK1C, SL100TK1C,
SUPV1C, SLV1C

ADAPTATEUR 12 VOLTS POUR AUTO 12 VOLT CAR ADAPTOR



SIRCLA12

Seulement pour / Only for:
SPTK2C & SV1C

STATION D'ACCUEIL UNIVERSELLE UNIVERSAL DOCKING STATION



POUR LA MAISON FOR HOME

SUPH1C

Sortie audio stéréo pour chaîne stéréo ou haut-parleurs alimentés. Antenne intérieure/extérieure anti-intempéries, Câbles audio, Adaptateur c.a. Stereo Audio output for use with any vehicle radio with an Aux input. Weatherproof indoor/ outdoor antenna, Audio Cables, AC adapter.

Compatible: Sportster 3 (SP3TK1C), Sportster 4 (SP4-TK1C), Starmate 3 (ST3-TK1C), Starmate 4 (ST4-TK1C), Stratus (SV3TK1C).

TROUSSE POUR VÉHICULE UNIVERSELLE / UNIVERSAL VEHICLE KIT



SADV2C

La trousse pour véhicule universelle à technologie PowerConnect+ permet de déplacer facilement SIRIUS dans un second véhicule afin de profiter de votre programmation préférée dans le véhicule de votre choix. Compatible avec les Sportster 5/6, Starmate 3/4/5/6/7, Stratus 3/5/6/7 et Streamer 3/GT3/GT5. The universal vehicle kit with PowerConnect+ technology lets you easily move SIRIUS into a second vehicle so you can enjoy your favorite programming in whichever vehicle you choose to drive. Compatible with the Sportster 5/6, Starmate 3/4/5/6/7, Stratus 3/5/6/7 and Streamer 3/GT3/GT5.

MICRO ANTENNE POUR AUTO MICRO CAR ANTENNA



SIRCA1C

Câble de 21 pieds. Conçue spécialement pour les récepteurs prêts à l'emploi ou portables SIRIUS. Pas pour usage avec le "Boombboxes". 21 foot cable. Designed specifically for SIRIUS satellite radio Plug & Play and Portable receivers. Not for use with Boombboxes.

RÉCEPTEURS SATELLITE SIRIUS / SIRIUS SATELLITE RECEIVERS

L'ABONNEMENT ET LA PROGRAMMATION SONT DISPONIBLES SUR WWW.SIRIUSRADIOCANADA.COM, OU APPELEZ AU 1-888-539-7474 POUR ACTIVATION. FRAIS D'ABONNEMENT MENSUELS APPLICABLES. VISIT WWW.SIRIUSRADIOCANADA.COM FOR REGISTRATION AND PROGRAMMING SCHEDULE, OR CALL 1-888-539-7474 TO ACTIVATE. MONTHLY SUBSCRIPTION FEES APPLY.

ST8TK1C



LA TROUSSE COMPREND:

- Socle pour véhicule
- Adaptateur d'alimentation
- Antenne
- Fixations pour tableau de bord et prises d'air
- Télécommande
- Câble d'entrée aux

WHAT'S INCLUDED:

- Vehicle Dock
- Power adapter
- Antenna
- Dash and vent mounts
- Remote control
- Aux in cable

CARACTÉRISTIQUES:

- Grand afficheur multicolore à couleurs sélectionnables.
- Voyez le nom de l'artiste, le titre de chanson et l'information de station
- Utilisez le câble d'entrée Aux inclus ou la technologie PowerConnect+ pour recevoir un son clair par le système stéréo de votre véhicule.
- Pause, rembobinage et reprise de la radio en direct.
- 10 présélections de stations pour un accès rapide à vos stations préférées.
- Contrôles parentaux pour verrouiller et déverrouiller facilement les stations.

FEATURES:

- Large, multi-colour display with selectable colours.
- View artist, song title and channel information.
- Use either the included Aux In Cable, or PowerConnect+ technology to receive clear sound through your vehicle's stereo system.
- Pause, rewind and replay live radio.
- 10 channel presets for quick access to your favorite channels.
- Parental controls to easily lock and unlock channels.

SV7TK1C



Voyez le nom de l'artiste, le titre de la chanson et l'information de station. 10 présélections: accès rapide à vos stations préférées. Émetteur FM ou sortie audio stéréo pour raccorder à la radio de votre véhicule. Capacité de raccordement universel: ajoutez des accessoires pour profiter de la radio à la maison, au bureau ou dans d'autres véhicules. La trousse comprend: - radio - socle pour véhicule - adaptateur d'alimentation - antenne - fixations pour tableau de bord et prise d'air - télécommande - câble d'entrée AUX. View artist song and channel information. 10 presets: enjoy fast access to your favorite channels. Push-button navigation: surf channels on the fly. FM transmitter or stereo audio output to connect to your vehicle's radio. Universal docking capability: add accessories to enjoy in your home, office or additional vehicles. Kit includes: - radio - vehicle dock - power adapter - antenna - dash and vent mounts - AUX in cable.

SP6TK1C



Grand afficheur multicolore. 15 couleurs sélectionnables. SIRIUS ReplayMC: pause, rembobinage et reprise d'un maximum de 60 minutes de radio en direct. Alerte S-SeekMC: vous ne rateriez jamais vos artistes, chansons et sports préférés. Sports AlertMC: suivez votre équipe et votre pilote de course préférés. 30 présélections: accès rapide à vos stations préférées. Émetteur FM ou sortie audio stéréo pour raccorder à la radio de votre véhicule. Mise à jour en temps réel de vos sports préférés. Capacité de raccordement universel SIRIUS: ajoutez des accessoires pour profiter de la radio à la maison, au bureau ou dans d'autres véhicules. La trousse comprend: - radio - socle pour véhicule - adaptateur d'alimentation - antenne - ventouses et fixations pour prise d'air - télécommande - câble d'entrée AUX. Large multi-color. 15 selectable colors. SIRIUS Replay™: pause, rewind and replay up to 60 minutes of live radio. S-Seek™ Alert: don't miss your favorite artists, songs and sports. Sports Alert™: track your favorite sports team and race driver. 30 presets: enjoy fast access to your favorite channels. FM transmitter or stereo audio output to connect your vehicle's radio. Real-time updates of your favorite sports. SIRIUS universal docking capability: add accessories to enjoy in your home, office or additional vehicles. Kit includes: - radio - vehicle dock - power adapter - antenna - suction cup and vent mounts - remote control - AUX in cable.

CÂBLE DE RECHARGE ET DE SYNCHRONISATION CHARGE AND SYNC CABLE

Pour/For: iPhone/iPad/iPod • 30 broches d'amarrage/30-pin doc



269034
Blanc / White

269035
Noir / Black

CÂBLE AUDIO SÉPARATEUR EN Y 3.5MM 3.5mm AUDIO SPLITTER CABLE



269022
Noir / Black

AKG

by HARMAN

ÉCOUTEURS / IN-EAR HEADPHONES



269029
Noir / Black

Contrôleur 3 boutons avec microphone intégré pour iPod, iPhone & iPad. Sacoche de transport souple fournie. Compatible avec iPhone. Réponse en fréquence: 16Hz à 21kHz. Sensibilité: 127dB SPL/V.

3 button in-line microphone/remote for iPod, iPhone, iPad. Carrying pouch included. iPhone-compatible. Frequency response: 16Hz-21kHz. Sensitivity: 127dB SPL/V.



269030
Noir / Black

Contrôleur 3 boutons avec microphone intégré pour iPod, iPhone & iPad. Design unique de crochet auriculaire. Crochets auriculaires ajustables pour un port sûr et confortable. Sacoche de transport fournie. Réponse en fréquence: 17Hz à 23kHz. Sensibilité: 126dB SPL/V.

3 button in-line microphone/remote for iPod, iPhone, iPad. AKG developed earhook. Comfortable fit, fully adjustable. Carrying case included. Frequency response: 17Hz-23kHz. Sensitivity: 126dB SPL/V.



269031
Rouge vibrant / Vibrant red

Contrôleur 3 boutons avec microphone intégré pour iPod, iPhone & iPad. Coussinets molletonnés en silicone. Embouts silicone en trois tailles. Sacoche de transport fournie. Réponse en fréquence: 13Hz à 22.5kHz. Sensibilité: 121dB SPL/V.

3 button in-line microphone/remote for iPod, iPhone, iPad. Silicone fleece ear pads. Silicone sleeves available in three sizes. Carrying pouch included. Frequency response: 13Hz-22.5kHz. Sensitivity: 121dB SPL/V.

ÉCOUTEURS HAUTE DÉFINITION À ÉDITION LIMITÉE

LIMITED EDITION HIGH DEFINITION HEADPHONES

269032
Blanc / White

Nouveau mécanisme unique de pliage sur axe 3D pour une manipulation simple et un grand confort d'utilisation. Qualité sonore AKG légendaire. Casque fermée. Oreillettes isolantes pour atténuer le bruit ambiant, rendant même clairement audibles les passages silencieux. Extrêmement solide. Haute capacité de niveau de pression acoustique. Réponse en fréquence: 16Hz à 24kHz. Sensibilité: 115dB SPL/V.

Unique 3D-Axis2 folding mechanism for ease of handling and comfort. Legendary AKG sound quality. Closed-back earphones. Isolating ear cups. Attenuates ambient noise, keeping even quiet passages clear. Extremely rugged. High SPL. Frequency response: 16Hz-24kHz. Sensitivity: 115dB SPL/V.

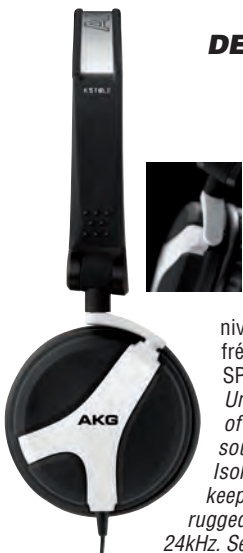

CASQUES DE JEUX / GAMING HEADPHONES



269033
Noir / Black

Léger. Port longue durée. Fait pour jeu d'ordinateur PC. Microphone cardioïde (directionnel). Contrôle de volume sur fil et interrupteur marche/arrêt pour le microphone. Mécanisme unique de pliage sur 3D-AXIS. Réduction passive du bruit. "Red dot award" pour son design. Réponse en fréquence: 18Hz à 24kHz. Light weight. Long-wearing comfort. Designed for PC-Gaming. Cardioid (directional) boom microphone. In-line volume control and microphone on/off switch. 3D-Axis2 folding headband. Passive noise reduction. Red dot design award. Frequency response: 18Hz to 24 kHz.



PYLE

MONITEUR MURAL À ÉCRAN PLAT IN-WALL MOUNT FLAT PANEL MONITOR



sans le cadre
without the frame



avec le cadre
with the frame

10.4"

PLVW10iW

Écran mural ACL-TFT 10,4". Système auto couleur PAL/NTSC. Haute résolution 640 x 480. Télécommande sans fil. Entrée vidéo RCA VGA. Bloc d'alimentation : 12V DC. Écran : 11.41" x 7.48" x 0.98".

10.4" TFT LCD screen in-wall mount. PAL/NTSC auto color system. 640x480 high resolution. Wireless remote control. Video input: RCA VGA. Power supply: DC 12V. Screen: 11.41" x 7.48" x 0.98".

ENS. DE NETTOYAGE POUR ÉCRAN ACL ET CLAVIER D'ORDINATEUR LCD SCREEN & COMPUTER KEYBOARD CLEANING KIT



PCL104
Solution nettoyante en
bouteille de 200 mL. Chiffon.
200mL bottle cleaning
solution. Cloth.



ÉCOUTEURS STÉRÉO SANS FIL / WIRELESS STEREO HEADPHONES



PLVWH1

Écouteurs stéréo pour auto sans fil avec infrarouge à double canal compatible pour enfants et adultes. Réglage de volume personnel. Autonomie : environ 48 heures.

In-car infrared dual-channel wireless stereo headphones compatible for kids and adults. Personal volume control. Battery life: about 48 hours.



PLVWH3

Écouteurs stéréo pour auto sans fil à double canal compatible avec applications AV à bord. Réglage de volume personnel. Autonomie : environ 48 heures.

In-car dual-channel wireless stereo headphones compatible with in-vehicle AV applications.

Personal volume control. Battery life: about 48 hours.



PLVWH2

Écouteurs stéréo sans fil avec infrarouge à double canal A/B. Entrée pour baladeur MP3 via prise 3,5 mm.

Dual A/B channel infrared wireless stereo headphones. MP3 player input via 3.5mm jack.



PLVWH5

Nécessite
2 batteries AAA
(non incluses)

*Requires
2 AAA batteries
(not included)*

Lanzar
CAR AUDIO

LECTEUR DVD AVEC ÉCRAN MOTORISÉ DVD PLAYER WITH MOTORIZED SCREEN



SD75MU

DVD/VCD/MPEG4/MP3/CD/CD-R/CD-RW/USB/SD/MMC

2 DIN. Écran tactile TFT 7" motorisé se glissant vers le bas. Contrôle pour grave / aigu / balance / équilibre / volume. Mémoire des stations (18FM/12AM). Écran couleur TFT de 7" intégré. Sortie de ligne RCA. Sortie pour extrêmes graves. Entrée et sortie A/V. Source audio/vidéo par l'entrée AUX (MP3/DVD/CD). Télécommande. Sortie pour caméra arrière et entrée pour vidéo de stationnement. 4 x 80W.

2 DIN. 7" motorized slide down front panel. Treble / bass / balance / fader / encoder volume. Station memory (18FM/12AM). Built-in 7" TFT color monitor. RCA line out. Subwoofer output. A/V input & output. Audio/video source through AUX line input jack (MP3/DVD/CD). Remote control. Rear camera output / parking video input. 4 x 80W.



RADIOS

MODÈLE DE BASE / ENTRY LEVEL



ULTCD101
40 watts x 4

MP3/CD-R/RW/AM/FM

Façade détachable. Entrée auxiliaire audio sur façade. 30 stations pré-réglées. Affichage DEL. 40W x 4 MOSFET. Sortie double RCA. *Detachable faceplate. Auxiliary audio input on faceplate. 30 Station Presets. LED Display. MOSFET 40w x 4. Dual RCA Outputs.*



RG9451
15 watts x 2

AM/FM • 12V/24V

Panneau avant résistant à l'eau et à la poussière (normes IP65). Résistant aux vibrations 6.8 G. Entrées AUX avant 3.5 mm et arrière RCA. Pré-sélections des stations (12 FM et 12 AM). Mémoire d'une durée de 2 semaines. Horloge et alarme-réveil intégrées. Fonctionne sur 12V ou 24V. Châssis 1-DIN, profondeur de moins de 4,5".

IP65 compliant dust and water resistant front panel. 6.8G vibration resistant. Front 3.5mm and rear RCA auxiliary inputs. 12 FM and 12 AM radio presets. 2-week radio station memory. Built-in clock and alarm clock. 12V or 24V Operation. 1-DIN chassis, less than 4.5" deep.



KENWOOD

KDC152

Receveur MP3/CD pour tableau de bord. Sortie aux. à l'avant. Pré-sortie 1 X 2.0V, RC

In-Dash MP3/CD receiver. Front AUX., 1 X 2.0V pre-out, RC



clarion
COMPACT
disc
DIGITAL AUDIO

CZ102
45 watts x 4

CD/MP3/WMA

Prise AUX 3.5 mm avant. Illumination rouge. Sortie RCA 2 canaux / 2 volts. Contrôle volume du SUB. Télécommande incluse.

Front 3.5mm AUX input. Red illumination. 2-channel / 2 volt RCA output. SUB volume control. Remote control included.



clarion

FZ150
40 watts x 4

USB/SD/MP3/WMA

Prise USB avant. Fente carte SD avant. Entrée AUX avant. Lecture MP3 / WMA. Sortie RCA 2 canaux.

Front USB port. Front SD card slot. Front AUX input. MP3/WMA playback. 2 channel RCA output.

RADIOS

USB / IPOD



N
KENWOOD

KMM100U

Concept sans CD. Couvert double pour UBS & AUX. Contrôle pour iPod/iPhone avec mode App. Recherche alphabétique à 3 chiffres pour iPod. Support pour Android pour application de contrôle de musique Kenwood. Pré-sorties 1 x 2.5.

Mechless design (no CD). USB & AUX double cover. iPod/iPhone control with App mode. 3 digit alphabet search for iPod. Android support with Kenwood music control App. 1 x 2.5V pre-outs.



N
KENWOOD

KDC155U

CD/USB/receveur iPod. Entrée avant AUX/USB. USB haute vitesse pour le contrôle de iPhone/iPod. Contrôle de musique Kenwood pour Android. Pré-sorties 1 x 2.5V avec filtre passe-bas. 50W x 4. Télécommande.

CD/USB/iPod receiver. Front USB/AUX input. High speed iPhone/iPod USB direct control. Kenwood music control for Android. 1 x 2.5V Preouts with Low-Pass filter. 50W x 4. Remote control.



N
KENWOOD

KDC255U

CD/USB/receveur iPod. Entrée avant AUX/USB. USB haute vitesse pour le contrôle de iPhone/iPod. Contrôle de musique Kenwood pour Android. Pré-sorties 1 x 2.5V avec filtre passe-bas. 50W x 4. Télécommande.

CD/USB/iPod receiver. Front USB/AUX input. High speed iPhone/iPod USB direct control. Kenwood music control for Android. 1 x 2.5V Preouts with Low-Pass filter. 50W x 4. Remote control.



clarion

CZ202

45 watts x 4

CD/MP3/WMA w/USB

Prise USB avant avec iPod direct. Sortie RCA 4 canaux / 2 volts. Illumination bleue. Pandora. Prise AUX 3,5 mm avant. Contrôle volume du SUB. Télécommande incluse.

Front USB port and direct iPod. 4-channel / 2 volt RCA output. Blue illumination. Pandora. Front 3.5mm AUX input. SUB volume control. Remote control included.



N
KENWOOD
((SiriusXM))
READY

KDC355U

CD/USB/receveur iPod. Entrée avant AUX/USB. USB haute vitesse pour le contrôle de iPhone/iPod. Contrôle de musique Kenwood pour Android. SiriusXM Ready (Optionnel Sirius SXV200V1C tuner). Prêt pour contrôle au volant. Pré-sorties 3 x 4.0V avec séparateur ajustable. Télécommande. Prêt pour contrôle au volant. Pré-sorties 3 x 4.0V avec séparateur ajustable. Télécommande.

CD/USB/iPod receiver. Front USB/AUX input. High speed iPhone/iPod USB direct control. Kenwood music control for Android. SiriusXM Ready (Optional Sirius SXV200V1C tuner). Steering wheel control ready. 3 x 2.5V Preouts with adjustable crossovers. Remote control.



N
KENWOOD
((SiriusXM))
READY

KDC655U

Receveur CD/USB. Écran ACL avec affichage de texte à 3 ligne. Entrée USB double (avant/arrière). Entrée auxiliaire arrière. USB haute vitesse pour le contrôle de iPhone/iPod. Contrôle de musique Kenwood pour Android. Prêt pour radio satellite SiriusXM (synthésiseur Sirius optionnel SXV200V1C). Prêt pour contrôle au volant. Pré-sorties 3 x 4.0V avec séparateur ajustable. Télécommande.

CD/USB Receiver. 3-Line, Full dot LCD display. Dual USB inputs (Front/Rear). Rear AUX input. High speed iPhone/iPod USB direct control. Kenwood music control for Android. SiriusXM Ready (Optional Sirius SXV200V1C tuner). Steering wheel control ready. 3 x 4V Preouts with adjustable crossovers. Remote control.

RADIOS

BLUETOOTH



ULTCD201BT

MP3/CD/CD-R/RW/WMA/AM/FM

Façade détachable inclinante. Communication mains libres Bluetooth. USB, lecteur SD avec mini câble USB. 30 stations pré-réglées. Afficheur. Égalisateur pré-réglé électronique. 4 x 40 W MOSFET. Entrée auxiliaire audio. Contrôle par télécommande sans fils. *Flip-down detachable faceplate. Handsfree Bluetooth Communication. USB, SD Reader with mini-USB cable. 30 Station Presets. Caller ID Display. Electronic Preset EQ. MOSFET 4x40w. Auxiliary Audio Input. Wireless Remote Control.*



KDCBT555U

CD/USB/recepteur iPod avec Bluetooth. Bluetooth intégré main libre & diffusion de music en flux avec microphone externe. Entrée avant AUX/USB. USB haute vitesse pour le contrôle de iPhone/iPod. Contrôle de musique Kenwood pour Android. SiriusXM Ready (Optional Sirius SXV200VIC tuner). Prêt pour contrôle au volant. Pré-sorties 3 x 4.0V avec séparateur ajustable. Télécommande. Prêt pour contrôle au volant. Pré-sorties 3 x 4.0V avec séparateur ajustable. Télécommande.

CD/USB/iPod receiver with Bluetooth. Built-in Bluetooth hands-free & music streaming with external microphone. Front USB/AUX input. High speed iPhone/iPod USB direct control. Kenwood music control for Android. SiriusXM Ready (Optional Sirius SXV200VIC tuner). Steering wheel control ready. 3 x 2.5V Preouts with adjustable crossovers. Remote control.



CZ302

45 watts x 4

CD/MP3/WMA w/BLUETOOTH & USB

Bluetooth Parrot intégré. Transfert de musique A2DP. Filtres HP-LP intégrés. Affichage à 2 lignes. Radio satellite Sirius XM. Prise USB avant avec iPod direct. Sortie RCA 4 canaux / 4 volts. Illumination bleue. Pandora. Prise AUX 3,5 mm avant. Contrôle volume du SUB. Télécommande incluse. *Built-in Parrot Bluetooth. A2DP music transfer. Built-in HP-LP filters. 2-line display. Sirius XM satellite radio. Front USB port and direct iPod. 4-channel / 2 volt RCA output. Blue illumination. Pandora. Front 3.5mm AUX input. SUB volume control. Remote control included.*

RADIOS

HAUT DE GAMME / HIGH END



KDCBT855U

Recepteur CD/USB avec Bluetooth. Écran ACL avec affichage de texte à 3 ligne. Bluetooth intégré main libre & diffusion de music en flux avec microphone externe. Entrée USB double (avant/arrière), Entrée auxiliaire arrière. USB haute vitesse pour le contrôle de iPhone/iPod. Contrôle de musique Kenwood pour Android. Prêt pour radio satellite SiriusXM (synchroniseur Sirius optionnel SXV200VIC). Prêt pour contrôle au volant. Pré-sorties 3 x 4.0V avec séparateur ajustable. Télécommande.

CD/USB Receiver with Bluetooth. 3-Line, Full dot LCD display. Built-in Bluetooth hands-free & music streaming with external microphone. Dual USB inputs (Front/Rear), Rear AUX input. High speed iPhone/iPod USB direct control. Kenwood music control for Android. SiriusXM Ready (Optional Sirius SXV200VIC tuner). Steering wheel control ready. 3 x 4V Preouts with adjustable crossovers. Remote control.



CZ702

50 watts x 4

CD/MP3/WMA w/BLUETOOTH & USB

Sortie RCA 6 canaux / 5 volts. Prise USB arrière avec iPod direct. Choix parmi 728 couleurs pour l'illumination des touches et de l'affichage. Radio satellite Sirius XM. Bluetooth Parrot intégré. Transfert de musique A2DP. Filtres HP-LP intégrés. Affichage à 2 lignes. Pandora. Prise AUX 3,5 mm avant. Contrôle volume du SUB. Télécommande incluse.

6-channel / 5 volt RCA output. Rear USB port and direct iPod. 728-variable color illumination for keys and LCD. Sirius XM satellite radio. Built-in Parrot Bluetooth. A2DP music transfer. Built-in HP-LP filters. 2-line display. Pandora. Front 3.5mm AUX input. SUB volume control. Remote control included.

RADIOS

2 DIN / DOUBLE DIN



DPX300U

2 Din CD/USB/receveur iPod. Entrée avant AUX/USB. USB haute vitesse pour le contrôle de iPhone/iPod. Contrôle de musique Kenwood pour Android. Prêt pour radio satellite SiriusXM (sintoniseur Sirius optionnel **SXV200V1C**). Prêt pour contrôle au volant. Pré-sorties 3 x 2.5V avec séparateur ajustable. Télécommande.
 2 Din CD/USB/iPod receiver. Front USB/AUX input. High speed iPhone/iPod USB direct control. Kenwood music control for Android. SiriusXM Ready (Optional Sirius **SXV200V1C** tuner). Steering wheel control ready. 3 x 2.5V Preouts with adjustable crossovers. Remote control.



CX501

50 watts x 4

CD/MP3/WMA/AAC 2 DIN w/BLUETOOTH & USB

Bluetooth intégré (HFP, HSP, OPP, PBAP, A2DP, AVRCP). Microphone interne intégré et prise pour microphone externe avec RCB199 en option. Prise USB avant iPod direct. Prise AUX 3.5 mm avant. Illumination des touches et affichage avec choix parmi 728 couleurs. Contrôle volume du SUB. Filtrés passe-haut et passe-bas intégrés (HPF & LPF). Sortie RCA 6 canaux / 4 volts. Télécommande incluse.
 Bluetooth built-in (HFP, HSP, OPP, PBAP, A2DP, AVRCP). Inside microphone built-in and input for external microphone with RCB199 (optional). Front USB port and direct iPod. Front 3.5mm AUX input. Lighted buttons and 728 colors display. SUB volume control. Built-in high and low pass filters (HPF & LPF). RCA 6-channel / 4 volt output. Remote control included.



DPX500BT

2 Din CD/USB/receveur iPod avec Bluetooth. Bluetooth intégré main libre & diffusion de music en flux avec microphone externe. Entrée avant AUX/USB. USB haute vitesse pour le contrôle de iPhone/iPod. Contrôle de musique Kenwood pour Android. Prêt pour radio satellite SiriusXM (sintoniseur Sirius optionnel **SXV200V1C**). Prêt pour contrôle au volant. Pré-sorties 3 x 2.5V avec séparateur ajustable. Télécommande.
 2 Din CD/USB/iPod receiver with Bluetooth. Built-in Bluetooth hands-free & music streaming with external microphone. Front USB/AUX input. High speed iPhone/iPod USB direct control. Kenwood music control for Android. SiriusXM Ready (Optional Sirius **SXV200V1C** tuner). Steering wheel control ready. 3 x 2.5V Preouts with adjustable crossovers. Remote control.

HAUT-PARLEURS SPEAKERS

EXTRÊMES GRAVES AMPLIFIÉS / ACTIVE SUBWOOFERS



VCTBS8

8" • 600 Watts Max

RMS Power: Amplificateur 85Watt / extrême-grave 200 Watt. Entrée RCA bas niveau. Contrôle du niveau par télécommande. Filtre "Low Pass" (50-150 Hz). Circuit de protection: thermique/court-circuit/surcharge. Poids: 10.5 lbs.
 RMS power : Amplifier 85Watt/Slim woofer 200Watt. RCA Low level input. Remote level control. Low Pass filter (50-150 Hz). Thermal/Short/Overload protection circuit. Weight: 10.5 lbs.
 14.5" x 9.5" x 3"

VCTBS10

10" • 800 Watts Max

Extrême-grave actif. Entrée RCA bas niveau. Entré haut niveau. Contrôle de niveau par télécommande. Filtre "Low Pass" (50-150Hz). Circuit de protection: thermique/court-circuit/surcharge. Poids: 15.5 lbs.
 Active subwoofer. RCA low level input. High level input. Remote level control. Low pass filter (50-150 Hz). Thermal, short and overload protection circuits. Weight: 15.5 lbs.

15" x 11.8" x 3"



KSCSW11

150 watts peak • 4 Ohm

Contrôle sans fil / Wired remote
 Réponse en fréquence/
 Frequency response: 40Hz-800Hz



SRV250

Haut-parleur d'extrême grave 6 3/4". Amplificateur MOSFET d'intégré avec une sortie maximum de 150W. Conception de profil bas permet l'installation sous le siège. Câble d'extension pour télécommande (13') inclus.
 6 3/4" Subwoofer. Built-in MOSFET power amp with 150W Max output. Low profile design allows installation under seat. Remote control extension cable (13') included.
 10 13/16" W x 2 3/4" H x 7 11/16"



BTA850FH

Puissance maximale: 50W. Impédance: 20hms. Réponse en fréquence: 39Hz-250Hz. Taille de la bobine: 1". Ens. d'installation inclus (FAST-9999 & FAST-BTAH).
 Maximum power output: 50W. Impedance: 2 Ohms. Frequency response: 39Hz-250Hz. Voice coil size: 1". Installation kit included (FAST-9999 & FAST-BTAH).
 8.5" W x 10" H x 18" L



N
KENWOOD
((SiriusXM))
READY

DDX370

Moniteur 6.1" 2 DIN WVGA. Entrée USB arrière haute vitesse avec contrôle AV pour iPhone/iPod. Prêt pour radio satellite SiriusXM (syntoniseur Sirius optionnel **SXV200V1C**). CarPortal pour iDataLink Maestro pour Ford SYNC. Prêt pour caméra de recul. Pré-sorties 3 x 4.0V. *2 DIN 6.1" WVGA monitor. High speed rear USB input with iPhone/iPod AV control. SiriusXM Ready (Optional Sirius SXV200V1C tuner). CarPortal for iDataLink Maestro for Ford SYNC. Rear camera ready. 3 x 4.0V Preouts.*



N
KENWOOD
Bluetooth
((SiriusXM))
READY

DDX470

Moniteur 6.1" 2 DIN WVGA. Bluetooth intégré main libre & diffusion de music en flux avec microphone externe. Entrée USB arrière haute vitesse avec contrôle AV pour iPhone/iPod. Prêt pour radio satellite SiriusXM (syntoniseur Sirius optionnel **SXV200V1C**). CarPortal pour iDataLink Maestro pour Ford SYNC. Prêt pour caméra de recul. Pré-sorties 3 x 4.0V. *2 DIN 6.1" WVGA monitor. Built-in Bluetooth Hands-free & Music streaming with external microphone. High speed rear USB input with iPhone/iPod AV control. SiriusXM Ready (Optional Sirius SXV200V1C tuner). Rear camera ready. 3 x 4.0V Preouts.*



clarion
Bluetooth
((SiriusXM))
READY
DVD VIDEO **DOLBY DIGITAL**
SIRIUS **Radio**

VX401

CD/MP3/WMA/DVD

40 Watts x 4. Station multimédia 2 DIN avec écran tactile de 6.5". Bluetooth intégré (HFP, HSP, OPP, A2DP, AVRCP). Microphone intégré et prise pour microphone externe (RCB199 en option). Prêt pour navigation (NP401 en option). (2) entrées audio/vidéo (avant 3.5mm, arrière RCA). Sortie vidéo arrière. Prise USB arrière avec connexion iPod Direct. Contrôle Audio/vidéo iPod avec CCA748 (câble d'interface iPod) en option. Entrée RCA pour caméra de marche arrière avec fil pour branchement sur feux de recul. Sortie RCA 6 canaux / 2 volts. Contrôle volume du SUB. Filtres passe-bas intégrés (LPF). Télécommande IR incluse.

40 Watts x 4. 6.5" digital touch panel WVGA touch panel LCD monitor. Built-in Bluetooth interface (HFP, HSP, OPP, A2DP, AVRCP). Built-in microphone and external microphone ready with optional RCB199. Navigation ready with optional NP401. (2) Audio/Video inputs (Front 3.5mm, rear RCA). Video output for rear seat entertainment. Rear USB Port with iPod direct connect capabilities. iPod Audio/Video control with optional CCA748 iPod interface cable. Rear vision camera composite video input. 6-channel / 2 volt RCA Output. SUB volume control. Built-in Low-Pass filters. Wireless remote control Included.



N
clarion
Bluetooth
((SiriusXM))
READY

FX503

50 Watts x 4

Écran tactile de 6.2" Bluetooth intégré. Smart access. Pas de mécanisme CD/DVD. Fente MicroSD Avant. Prêt pour radio satellite Sirius ou XM. Microphone intégré. (2) entrées A/Vidéo (avant 3.5mm, arrière RCA). Bluetooth intégré (HFP, HSP, OPP, A2DP, AVRCP, DUN, PBAP). Prise USB arrière avec connexion iPod direct. Contrôle audio/vidéo iPod avec CCA750 en option. Entrée RCA pour caméra de marche arrière avec fil pour branchement sur feux de recul. Sortie RCA 6 canaux / 4 Volts. Contrôle de volume de sub. Prêt pour commande d'origine au volant.

Bluetooth multimedia station & 6.2" touch panel control. Smart access. No CD/DVD. Front Micro SD slot. SiriusXM-Ready. Built-in microphone. Audio/Video Inputs (Front 3.5mm, Rear RCA). Built-in Bluetooth Interface (HFP, HSP, A2DP, AVRCP, DUN, PBAP). Rear USB Port with iPod Direct Connect Capabilities. iPod Audio/Video Control with Optional CCA750 iPod Interface Cable. Rear Vision Camera Composite Video Input with Optional cable. 6-Channel / 4 Volt RCA Output. Subwoofer Volume Control. OEM Steering Wheel Remote Control Ready.



N
KENWOOD
Bluetooth
((SiriusXM))
READY

DDX770

Moniteur motorisé 6.95" 2 DIN WVGA. Bluetooth intégré main libre & diffusion de music en flux avec microphone externe. Entrée USB arrière haute vitesse avec contrôle AV pour iPhone/iPod. Prêt pour radio satellite SiriusXM (syntoniseur Sirius optionnel **SXV200V1C**). CarPortal pour iDataLink Maestro pour Ford SYNC. Prêt pour caméra de recul. Pré-sorties 3 x 4.0V.

2 DIN 6.95" WVGA monitor with motorization. Built-in Bluetooth Hands-free & Music streaming with external microphone. High speed rear USB input with iPhone/iPod AV control. SiriusXM Ready (Optional Sirius SXV200V1C tuner). Rear camera ready. 3 x 4.0V Preouts.

STATIONS MULTIMÉDIA MULTIMEDIA STATIONS

2 DIN AVEC NAVIGATION / DOUBLE DIN W/ NAVIGATION



DNX570HD

Moniteur 6.1" 2 DIN WVGA. GPS Garmin navigation intégré avec suivie de voie. Bluetooth intégré main libre & diffusion de music en flux avec microphone externe. Entrée USB arrière haute vitesse avec contrôle AV pour iPhone/iPod. Prêt pour radio satellite SiriusXM (syntoniseur Sirius optionnel SXV200V1C). CarPortal pour iDatalink Maestro pour Ford SYNC. CarPortal pour iDatalink Maestro. Prêt pour caméra de recul. Pré-sorties 3 x 2.0V.

2 DIN 6.1" WVGA monitor. Built-in Garmin GPS Navigation with lane assist. Built-in Bluetooth Hands-free & Music streaming with external microphone. High speed rear USB input with iPhone/iPod AV control. SiriusXM Ready (Optional Sirius SXV200V1C tuner). CarPortal for iDatalink Maestro. Rear camera ready. 3 x 2.0V Preouts.



NX602 CD/SD/MP3/WMA/DVD/MP4

50 Watts x 4. 2 DIN. Moniteur ACL WVGA tactile de 6.2". Fente SD avant, sous la porte en-dessous du bouton Volume. Un choix parmi plus de 1.66 millions de couleurs pour l'illumination des touches. Radio satellite Sirius ou XM. Pandora. Microphone intégré. (2) entrées audio/vidéo (avant 3.5 mm, arrière RCA). Bluetooth Parrot intégré. Divertissement 2-Zone. Prise USB arrière avec connexion iPod direct. Entrée RCA pour caméra de marche arrière. Récepteur GPS SIRFprima avec couverture cartographique TéléAtlas de 50 Etats américains, le Canada et Puerto Rico sur carte micro SD. 15 millions de POI. Annonce du nom de rue Text-to-Speech. Sortie RCA 8 canaux/4 volts (2-Ch zone arrière). Contrôle volume du SUB. Télécommande IR incluse.

50 Watts x 4. 2-DIN. 6.2" digital touch panel WVGA monitor. Front SD slot, under the door below the Volume button. Variable color key illumination (1.66 million colors). Sirius or XM satellite radio. Pandora. Built-in microphone. (2) Audio/Video inputs (front 3.5mm, rear RCA). Built-in Parrot Bluetooth. 2-Zone entertainment. Rear USB port with iPod direct connect capabilities. Rear vision camera composite video input. SIRFprima GPS receiver with TeleAtlas map coverage of the 50 American States, Canada and Puerto Rico on micro SD card. 15 million points of interest (POI). Text-to-Speech for street announcements. 8-channel / 4 volt RCA output (2-Ch rear zone). SUB volume control. Wireless remote control included.



NX603 CD/MP3/WMA/DVD

50 Watts x 4. Smart access. Fente MicroSD avant. Radio satellite Sirius ou XM. Microphone intégré. (2) entrées A/Vidéo (avant 3.5mm, arrière RCA). Bluetooth intégré (HFP, HSP, OPP, A2DP, AVRCP, DUN, PBAP). Prise USB arrière avec connexion iPod direct. Contrôle audio/vidéo iPod avec CCA750 en option. Entrée RCA pour caméra de marche arrière avec fil pour branchement sur feux de recul. Annonce du nom de rue Text-to-Speech. Sortie RCA 6 canaux/7/4 Volts. Contrôle volume du Sub. Prêt pour commande d'origine au volant.

50 Watts x 4. Smart access. Front MicroSD slot. Sirius or XM satellite radio. Built-in microphone. (2) Audio/Video inputs (front 3.5mm, rear RCA). Built-in Bluetooth Interface (HFP, HSP, OPP, A2DP, AVRCP, PBAP). Rear USB port with iPod direct connect capabilities. iPod Audio/Video Control with Optional CCA750 iPod Interface Cable. Rear Vision Camera Composite Video Input. Text-to-Speech. 6-Channel / 4 Volt RCA Output. Subwoofer Volume Control. OEM Steering Wheel Remote Control Ready.



NX702 CD/MP3/WMA/DVD

50 Watts x 4. Moniteur ACL WVGA tactile de 7". Reconnaissance vocale. Info trafic gratuite. Récepteur HD intégré. Un choix parmi plus de 1.66 millions de couleurs pour l'illumination des touches. Radio satellite Sirius ou XM. Pandora. Microphone intégré. Entrées audio/vidéo (arrière RCA). Bluetooth Parrot intégré. Divertissement 2-Zone. Prise USB arrière avec connexion iPod direct. Entrée RCA pour caméra de marche arrière. Récepteur GPS SIRFprima avec couverture cartographique TéléAtlas de 50 Etats américains, le Canada et Puerto Rico sur carte micro SD. 15 millions de POI. Annonce du nom de rue Text-to-Speech. Sortie RCA 6 canaux / 4 volts. Contrôle volume du SUB. Télécommande IR incluse.

50 Watts x 4. 7" digital touch panel WVGA Monitor. Voice recognition. Free Real-Time traffic. Built-in HD radio. Variable color key illumination (1.66 Million colors). Sirius or XM satellite radio. Pandora. Built-in microphone. Audio/Video inputs (rear RCA). Built-in Parrot Bluetooth. 2-Zone entertainment. Rear USB port with iPod direct connect capabilities. Rear vision camera composite video input. SIRFprima GPS receiver with TeleAtlas map coverage of the 50 American States, Canada and Puerto Rico on micro SD card. 15 million points of interest (POI). Text-to-Speech for street announcements. 6-channel / 4 volt RCA output. SUB volume control. Wireless remote control included.

STATIONS MULTIMÉDIA MULTIMEDIA STATIONS

SIMPLE DIN / SINGLE DIN



VZ401 CD/MP3/WMA/DVD

40 Watts x 4. Moniteur ACL couleur TFT tactile motorisé WVGA de 7". Bluetooth intégré (HFP, HSP, OPP, A2DP, AVRCP). Microphone intégré et prise pour microphone externe (RCB199 en option). Prêt pour navigation avec contrôle à l'écran tactile (NP401 en option). (2) entrées audio/vidéo (avant 3.5mm, arrière RCA). Sortie vidéo arrière. Prise USB arrière avec connexion iPod Direct. Contrôle Audio/vidéo iPod avec CCA748 (câble d'interface iPod) en option. Entrée RCA pour caméra de marche arrière avec fil pour branchement sur feux de recul. Sortie RCA 6 canaux / 2 volts. Contrôle volume du SUB. Filtrés passe-bas intégrés (LPF). Télécommande IR incluse.

40 Watts x 4. 7" Motorized Digital WVGA Touch Panel LCD Monitor. Built-in Bluetooth interface (HFP, HSP, OPP, A2DP, AVRCP). Built-in microphone and external microphone ready with optional RCB199. Navigation ready with optional NP401. (2) Audio/Video inputs (Front 3.5mm, Rear RCA). Video output for rear seat entertainment. Rear USB Port with iPod Direct connect capabilities. iPod Audio/Video control with optional CCA748 iPod interface cable. Rear vision camera composite video input. 6-channel / 2 volt RCA Output. SUB volume control. Built-in low-pass filters. Wireless remote control included.

STATIONS MULTIMÉDIA MULTIMEDIA STATIONS

1 DIN AVEC NAVIGATION / SINGLE DIN W/ NAVIGATION



NZ503 CD/MP3/WMA/DVD/MP4

50 Watt x 4. Écran motorisé tactile de 7". Navigation et Bluetooth intégrés. Prêt pour radio satellite Sirius ou XM. Microphone intégré. (2) entrées A/V Vidéo (Avant 3.5mm, Arrière RCA). Bluetooth intégré (HFP, HSP, OPP, A2DP, AVRCP, DUN, PBAP). Prise USB arrière avec connexion iPod Direct. Contrôle Audio/Vidéo iPod avec CCA750 en option. Entrée RCA pour caméra de marche arrière avec fil pour branchement sur feux de recul. Annonce du nom de rue "Text-To-Speech". Sortie RCA 6 canaux / 4 Volts (2-Canaux zone arrière). Contrôle volume du Sub. Prêt pour commande d'origine au volant. Télécommande IR incluse.
50 Watt x 4. 7-inch Digital Touch Panel WVGA Monitor. Built-in navigation and Bluetooth. SiriusXM-Ready (SiriusXM-Connect Vehicle Tuner). Built-in Microphone. Audio/Video Inputs (Front 3.5mm, Rear RCA). Built-in Parrot Bluetooth Interface (HFP, HSP, OPP, A2DP, AVRCP, DUN, PBAP). Rear USB Port with iPod Direct Connect Capabilities. iPod Audio/Video Control with Optional CCA750 iPod Interface Cable. Rear Vision Camera Composite Video Input. Text-to-Speech. 6-Channel / 4 Volt RCA Output (2-Zone Entertainment). SUB volume control. OEM Steering Wheel Remote Ready. Wireless remote control included.

ACCESSOIRES ACCESSORIES

Clarion



CCAUSB
Câble USB d'extension mâle à femelle
USB extension cable male to female

Clarion



CCAAUX
Câble de rallonge RCA / 3,5 mm mâle à femelle, entrée auxiliaire
RCA extension cable 3.5mm male to female auxiliary input

KENWOOD



KCAIP302
Câble USB A/V, pour iPhone / iPod pour le **KVT516**
iPhone / iPod, A/V USB Direct cable for **KVT516**

KENWOOD



KCAIP22F
Câble USB A/V, 1A, pour iPhone / iPod pour: **DDX419/DDX319**
iPhone / iPod, A/V USB Direct cable, 1A for **DDX419, DDX319**

KENWOOD



KCAIP202
Câble USB A/V, 1A, pour iPhone 4 & 4S et iPod. 2013 DDX/DNX.
A/V USB Direct cable, 1A, for iPhone 4 & 4S and iPod. 2013 DDX/DNX.

KENWOOD



KCAIP102
Câble USB pour iPhone / iPod.
Pour récepteurs USB/CD 2012, 1A iPhone / iPod, USB Direct cable for 2012 USB/CD receivers, 1A

KENWOOD



CMOS310
Caméra couleur universelle à angle multiple, vue arrière
Universal multi-angle rear view color camera

KENWOOD



CMOS210
Caméra couleur universelle, vue arrière
Universal rear view color camera

Clarion



CCA750
Câble de raccordement audio/vidéo pour iPod/iPhone
Audio/Video connection cable for iPod/iPhone (Pour/For: **NX702, NX602, NZ502, VX401, VZ401, CZ702, M502**)

Clarion



CCA770
Câble HDMI 5.9'.
HDMI cable 5.9' Type A à Type A (Pour/For: **NX603, FX503**)

Clarion



CCA771
Câble HDMI 5.9'.
HDMI cable 5.9' Type A à Type D (Pour/For: **NX603, FX503**)

Clarion



CAU001
Cadre de plaque d'immatriculation pour caméra de marche arrière
Illuminated license plate frame for rear vision camera
Fait pour/Designed for: **CC510**

KENWOOD



RCB199
Microphone externe Bluetooth
external microphone
Bluetooth
(Pour/For: **NX603, FX503, NZ503, NX702, VX401, VZ401**)

Clarion



CCA644
Câble pour caméra à vue arrière
Rear vision camera input cable
NX603/FX503



CC510
Caméra CMOS à vue arrière avec guide de distance
Rear vision CMOS camera with distance guide
Technologie de captage CMOS couleur 1/4". Haute visibilité de jour et de nuit à faible. Angle de visualisation horizontal 150°. 1/4" colour CMOS sensor technology. High visibility day and night low. 150 degree horizontal viewing angle. 23mm H x 23mm W x 22mm D



Les codes en ROUGE indiquent un item discontinué à quantité limitée / Codes in RED indicate a limited quantity discontinued item